

令和8年度

富山県ジュニア柔道体重別選手権大会

期 日 令和8年5月10日

会 場 高岡武道館

男子

女子

階級	順位	氏名	所属	階級	順位	氏名	所属
60kg級	優勝	本永 悠斗	高岡龍谷高	48kg級	優勝	富樫 雅姫	高岡第一高
	次勝	谷 陽俊	小杉高		次勝	槻 暖野	富山商業高
66kg級	優勝	中尾 蓮	高岡第一高	52kg級	優勝	渡邊 友捺	高岡第一高
	次勝	浦上 敬太	富山大学		次勝	中野緋詩莉	富山国際大付属高
73kg級	優勝	森 頼我	小杉高	57kg級	優勝	川合 遥乃	小杉高
	次勝	石本 蓮	富山第一高		次勝	永濱 知優	富山国際大付属高
81kg級	優勝	石畠 彰人	小杉高	63kg級	優勝	柳川 朱音	富山商業高
	次勝	本多 悠人	小杉高		次勝	平坂 心麦	小杉高
90kg級	優勝	長井 蓮弥	小杉高	70kg級	優勝	浦澤 凜花	高岡第一高
	次勝	上田 健生	小杉高		次勝		
100kg級	優勝	松平 蓮生	小杉高	78kg級	優勝	※エントリーなし	
	次勝	黒野 陸羽	小杉高		次勝		
100kg超級	優勝	山田 義己	高岡第一高	78kg超級	優勝	※エントリーなし	
	次勝	串田 豊志	小杉高		次勝		

※ この大会の優勝者は、来る7月12日(日) 富山県立山武道館に於いて開催される、

令和8年度北信越ジュニア柔道体重別選手権大会に出場する。

令和8年富山県ジュニア柔道体重別選手権大会

2026.5.10
高岡武道館

60kg級

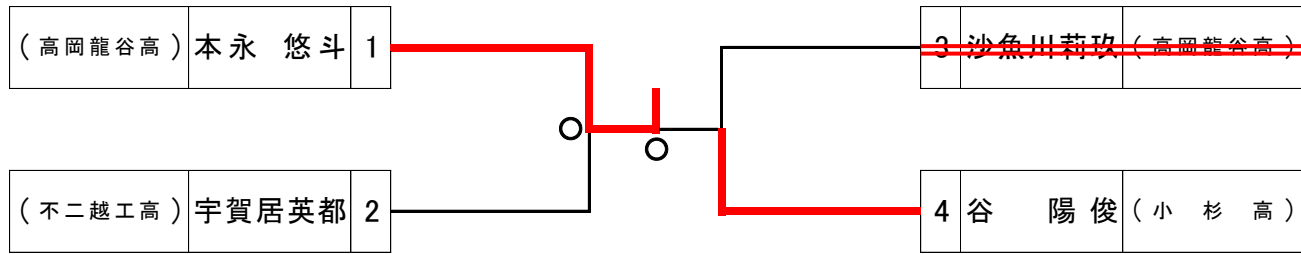

66kg級

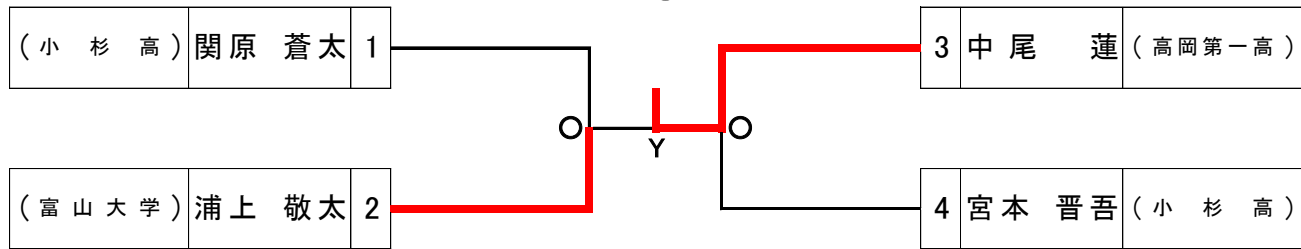

73kg級

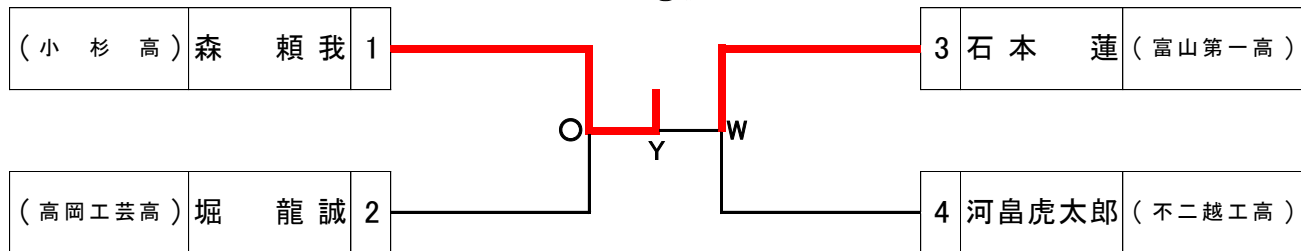

81kg級

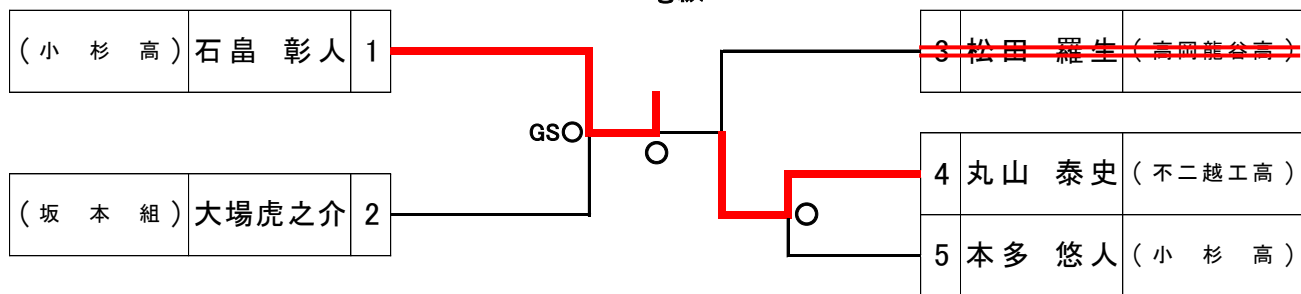

90kg級

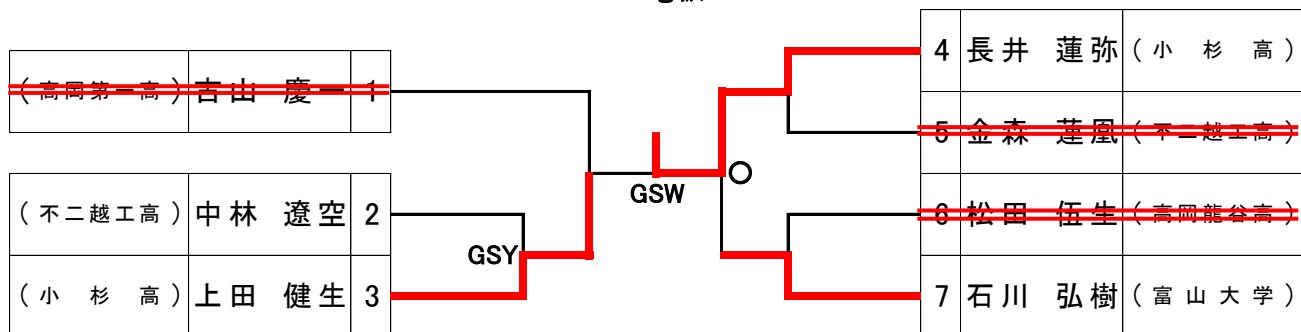

100kg級

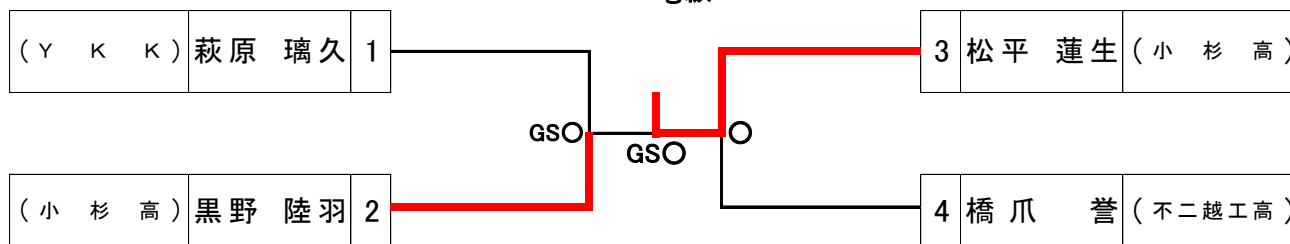

100kg超級

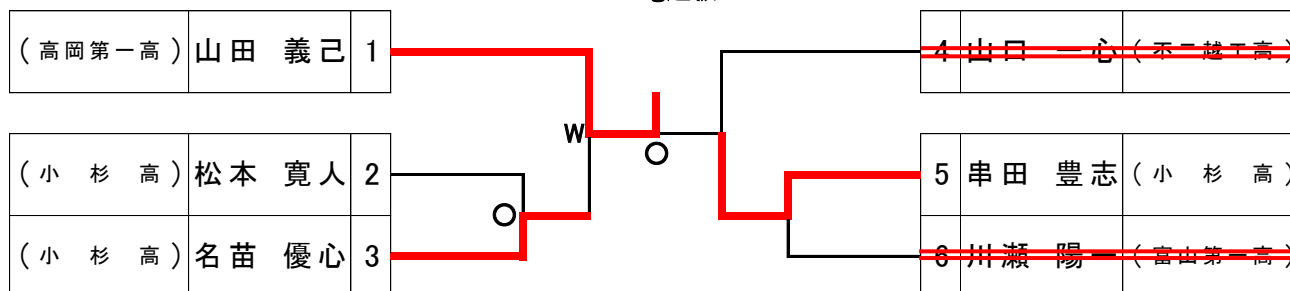

48kg級

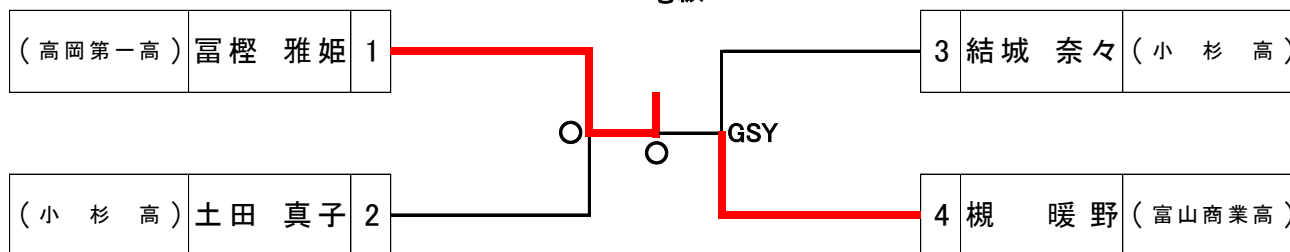

52kg級

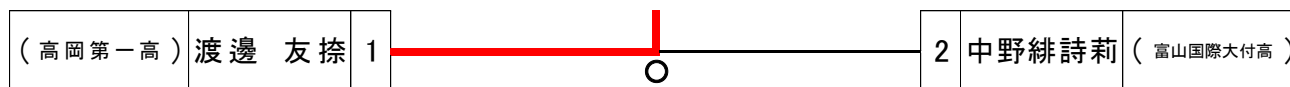

57kg級

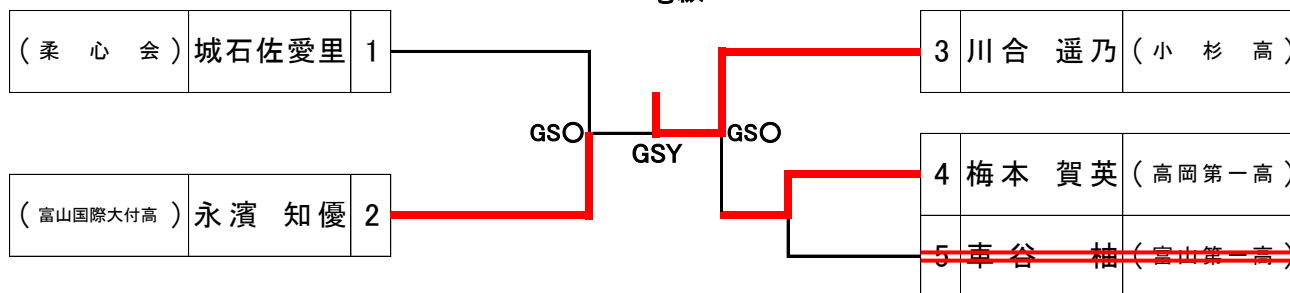

63kg級

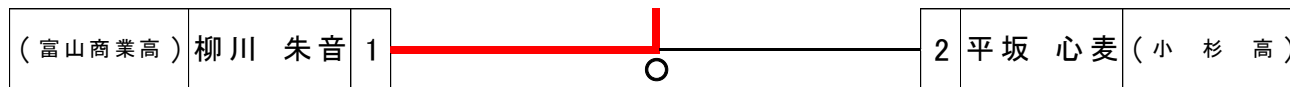

70kg級

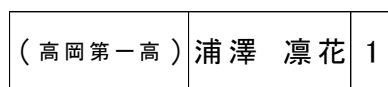

78kg級

エントリーなし

78kg超級

エントリーなし

令和8年 富山県ジュニア体重別柔道選手権大会 結果

期日：令和8年5月10日(日)

会場：高岡武道館

第1試合場 試合結果

※○一本(反則負),W技有,Y有効

	階級		所属	氏名	勝敗	決まり技	勝敗	氏名	所属
1	90kg	1回戦	不二越工高	中林 遼空		GS有効	GSY	上田 健生	小杉高
2	100kg超	1回戦	小杉高	松本 寛人		袈裟固	○	名苗 優心	小杉高
3	100kg超	1回戦	小杉高	串田 豊志	○	不戦勝		川瀬 陽一	富山第一高
4	60kg	準決勝	高岡龍谷高	本永 悠斗	○	腕挫十字固		宇賀居英都	不二越工高
5	66kg	準決勝	小杉高	関原 蒼太		小内刈	○	浦上 敬太	富山大学
6	73kg	準決勝	小杉高	森 頼我	○	背負落		堀 龍誠	高岡工芸高
7	81kg	準決勝	小杉高	石畠 彰人	GS○	GS合わせ技		大場虎之介	坂本組
8	90kg	準決勝	高岡第一高	古山 慶一		不戦勝	○	上田 健生	小杉高
9	100kg	準決勝	YKK	萩原 璃久		GS反則負	○	黒野 陸羽	小杉高
10	100kg超	準決勝	高岡第一高	山田 義己	W	技あり		名苗 優心	小杉高
11	48kg	準決勝	高岡第一高	富樫 雅姫	○	合わせ技		土田 真子	小杉高
12	57kg	準決勝	柔心会	城石佐愛里		GS反則負	GS○	永濱 知優	富山国際大付高
13	60kg	決勝	高岡龍谷高	本永 悠斗	Y	有効		谷 陽俊	小杉高
14	66kg	決勝	富山大学	浦上 敬太		有効	Y	中尾 蓮	高岡第一高
15	73kg	決勝	小杉高	森 頼我	Y	有効		石本 蓮	富山第一高
16	81kg	決勝	小杉高	石畠 彰人	○	肩固		本多 悠人	小杉高
17	90kg	決勝	小杉高	上田 健生		GS技あり	GSW	長井 蓮弥	小杉高
18	100kg	決勝	小杉高	黒野 陸羽		GS反則負	GS○	松平 蓮生	小杉高
19	100kg超	決勝	高岡第一高	山田 義己	○	合わせ技		串田 豊志	小杉高

※ この大会の優勝者は、来る7月12日(日) 富山県立山町武道館に於いて開催される、

令和8年度北信越ジュニア柔道体重別選手権大会に出場する。

令和8年 富山県ジュニア体重別柔道選手権大会 結果

期日：令和8年5月10日(日)

会場：高岡武道館

第2試合場 試合結果

※○一本(反則負),W技有,Y有効

	階級		所属	氏名	勝敗	決まり技	勝敗	氏名	所属
1	81kg	1回戦	不二越工高	丸山 泰史		送襟絞	○	本多 悠人	小杉高
2	90kg	1回戦	小杉高	長井 蓮弥	○	不戦勝		金森 蓮鳳	不二越工高
3	90kg	1回戦	高岡龍谷高	松田 伍生		不戦勝	○	石川 弘樹	富山大学
4	57kg	1回戦	高岡第一高	梅本 賀英	○	不戦勝		車谷 袖	富山第一高
5	60kg	準決勝	高岡龍谷高	沙魚川莉玖		不戦勝	○	谷 陽俊	小杉高
6	66kg	準決勝	高岡第一高	中尾 蓮	○	巴投		宮本 晋吾	小杉高
7	73kg	準決勝	富山第一高	石本 蓮	W	技あり		河島虎太郎	不二越工高
8	81kg	準決勝	高岡龍谷高	松田 羅生		不戦勝	○	本多 悠人	小杉高
9	90kg	準決勝	小杉高	長井 蓮弥	○	肩固		石川 弘樹	富山大学
10	100kg	準決勝	小杉高	松平 蓮生	○	合わせ技		橋爪 誉	不二越工高
11	100kg超	準決勝	不二越工高	山口 一心		不戦勝	○	串田 豊志	小杉高
12	48kg	準決勝	小杉高	結城 奈々		GS有効	GSY	槻 暖野	富山商業高
13	63kg	準決勝	小杉高	川合 遥乃	GS○	GS内股		梅本 賀英	高岡第一高
14	48kg	決勝	高岡第一高	富樫 雅姫	○	内股		槻 暖野	富山商業高
15	52kg	決勝	高岡第一高	渡邊 友捺	○	横四方固		中野緋詩莉	富山国際大付高
16	57kg	決勝	富山国際大付高	永濱 知優		GS有効	GSY	川合 遥乃	小杉高
17	63kg	決勝	富山商業高	柳川 朱音	○	崩上四方固		平坂 心麦	小杉高

※ この大会の優勝者は、来る7月12日(日) 富山県立山町武道館に於いて開催される、

令和8年度北信越ジュニア柔道体重別選手権大会に出場する。