

第66回富山県高等学校秋季柔道選手権大会

令和2年9月26・27日

【男子団体戦】

優勝	小杉	高等学校
	(21年連続41回目)	
準優勝	富山国際大学付属	高等学校
第3位	富山商業	高等学校
第3位	高岡第一	高等学校

【女子団体戦】

優勝	富山商業	高等学校
	(3年ぶり5回目)	
準優勝	富山国際大学付属	高等学校
第3位		高等学校
第3位		高等学校

【男子個人戦】

【60kg級】

第1位	竹内 大起	(小杉 高等学校 2年)
第2位	林 秀俊	(富山商業高等学校 1年)
第3位	晴枝 雅月	(富山工業高等学校 2年)
第3位	本木 絆就	(小杉 高等学校 1年)

【66kg級】

第1位	林 空音	(小杉 高等学校 2年)
第2位	竹腰 幸祐	(小杉 高等学校 2年)
第3位	西野 一真	(高岡第一高等学校 2年)
第3位	岡本 晃哉	(高岡第一高等学校 1年)

【73kg級】

第1位	菅沼 匠	(小杉 高等学校 2年)
	(2連覇)	
第2位	木戸 悠貴	(富山第一高等学校 2年)
第3位	生方 愛之	(国際大付属高等学校 2年)
第3位	後藤 大輝	(魚津工業高等学校 2年)

【81kg級】

第1位	上不 賢心	(国際大付属高等学校 2年)
第2位	笹倉 俊光	(富山商業高等学校 2年)
第3位	若林 一輝	(小杉 高等学校 2年)
第3位	小神 拓海	(小杉 高等学校 2年)

【90kg級】

第1位	駒沢 鷹乙	(小杉 高等学校 2年)
第2位	堀川 航	(小杉 高等学校 1年)
第3位	石本 大地	(国際大付属高等学校 2年)
第3位	浦田 繁也	(小杉 高等学校 1年)

【100kg級】

第1位	羽黒 朝陽	(国際大付属高等学校 2年)
第2位	山口 航暉	(小杉 高等学校 2年)
第3位	稲垣 怜	(富山第一高等学校 1年)
第3位	坂田 大	(小杉 高等学校 2年)

【100kg超級】

第1位	水野 翔	(富山商業高等学校 2年)
第2位	一ノ瀬 涉	(小杉 高等学校 2年)
第3位	飯田 夏樹	(国際大付属高等学校 1年)
第3位	友塚 晶翔	(高岡工芸高等学校 2年)

【女子個人戦】

【48kg級】

第1位	土田奈楠子	(高岡龍谷高等学校 2年)
第2位	清都 伶奈	(南砺福野高等学校 1年)
第3位	庄司 凧沙	(富山商業高等学校 2年)
第3位		(高等学校 年)

【52kg級】

第1位	阿部 汐栞	(富山商業高等学校 2年)
第2位	元平 優衣	(富山商業高等学校 1年)
第3位	荒木 咲帆	(砺波工業高等学校 2年)
第3位	渡邊 光咲	(国際大付属高等学校 1年)

【57kg級】

第1位	多田 茉海	(富山商業高等学校 2年)
第2位	萩野 文延	(高岡 高等学校 2年)
第3位		(高等学校 年)
第3位		(高等学校 年)

【63kg級】

第1位	牧 日千華	(国際大付属高等学校 1年)
第2位	池田 早希	(富山商業高等学校 2年)
第3位		(高等学校 年)
第3位		(高等学校 年)

【70kg級】

第1位	柴田麻紗陽	(高岡第一高等学校 1年)
第2位		(高等学校 年)
第3位		(高等学校 年)
第3位		(高等学校 年)

【78kg級】

第1位		(高等学校 年)
第2位		(高等学校 年)
第3位		(高等学校 年)
第3位		(高等学校 年)

【78kg超級】

第1位		(高等学校 年)
第2位		(高等学校 年)
第3位		(高等学校 年)
第3位		(高等学校 年)

※前年度と同一階級での連続優勝は「連覇」と表記、階級を変更しての連続優勝は「○年連続」と表記。
※H24年度より本大会を「新人柔道選手権大会」から「秋季柔道選手権大会」へと名称変更。

令和2年度 第66回富山県高等学校秋季柔道選手権大会

県営富山武道館 R2.9.26

【男子団体戦】

【予選リーグ】

予選Aリーグ	小杉	高岡龍谷	魚津工業	勝・負・分	順位
1	小杉	○ 5・0	○ 5・0	2・0・0	1
2	高岡龍谷	△ 0・5	○ 3・1	1・1・0	2
3	魚津工業	△ 0・5	△ 1・3	0・2・0	3

予選Bリーグ	富山国際	不二越工	氷見	勝・負・分	順位
4	富山国際	○ 5・0	○ 5・0	2・0・0	1
5	不二越工	△ 0・5	○ 2・1	1・1・0	2
6	氷見	△ 0・5	△ 1・2	0・2・0	3

予選Cリーグ	高岡工芸	砺波工業	富山商業	勝・負・分	順位
7	高岡工芸	○ 3・1	△ 0・4	1・1・0	2
8	砺波工業	△ 1・3	△ 0・5	0・2・0	3
9	富山商業	○ 4・0	○ 5・0	2・0・0	1

予選Dリーグ	高岡第一	富山第一	南砺福野	富山工業	勝・負・分	順位
10	高岡第一	○ 3・2	○ 5・0	○ 3・2	3・0・0	1
11	富山第一	△ 2・3	○ 5・0	○ 3・1	2・1・0	2
12	南砺福野	△ 0・5	△ 0・5	△ 0・5	0・3・0	4
13	富山工業	△ 2・3	△ 1・3	○ 5・0	1・2・0	3

【決勝トーナメント】

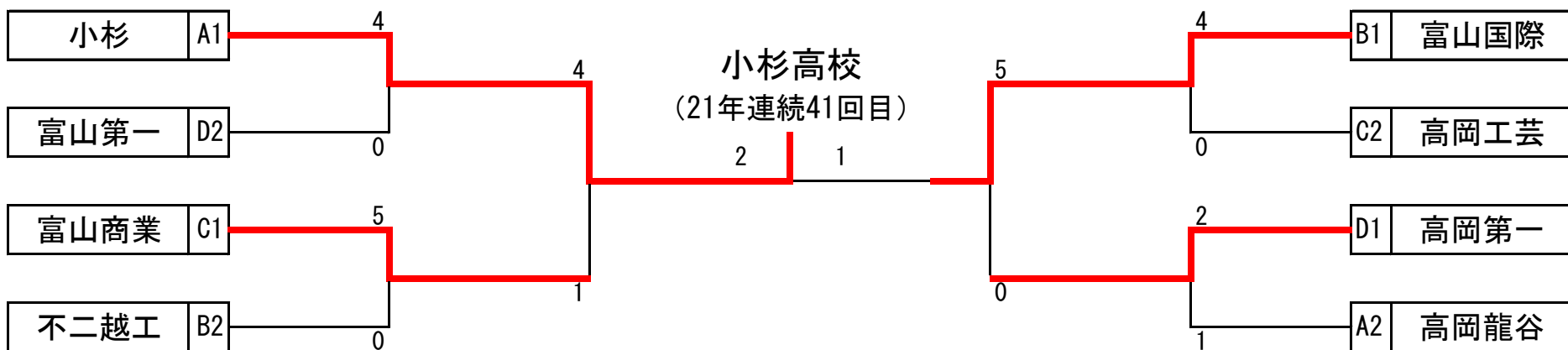

【準決勝戦】

小杉		4	対	1	富山商業	
順位	選手名	勝敗	決まり技	勝敗	選手名	順位
先鋒	林	○	背負投		前田	先鋒
次鋒	山口	○	払腰		林	次鋒
中堅	駒沢	○	内股		水野	中堅
副将	堀川	○	背負投		清水	副将
大将	菅沼		出足払	○	笹倉	大将
代表						代表

富山国際		5	対	0	高岡第一	
順位	選手名	勝敗	決まり技	勝敗	選手名	順位
先鋒	上不	○	大外刈		岡本	先鋒
次鋒	石本	○	払巻込		山田	次鋒
中堅	飯田	○	払巻込		井上	中堅
副将	羽黒	○	反則負け		西野	副将
大将	生方	○	三角絞		塩谷	大将
代表						代表

【決勝戦】

小杉		2	対	1	富山国際	
順位	選手名	勝敗	決まり技	勝敗	選手名	順位
先鋒	林	×	引分	×	上不	先鋒
次鋒	山口	○	合せ技		石本	次鋒
中堅	駒沢	○	内股		飯田	中堅
副将	堀川		反則負け	○	羽黒	副将
大将	菅沼	×	引分	×	生方	大将
代表						代表

予選リーグ 試合順	3校リーグ	2-3, 1-3, 1-2
	4校リーグ	2-4, 1-3, 2-3, 1-4, 3-4, 1-2
勝敗記号 ○：一本(合せ技)・反則負け、 W：技あり、K：僅差、×：引分		

【女子団体戦】

富山商業高校
(3年ぶり5回目)

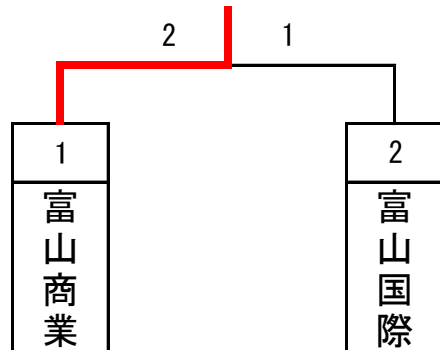

【決勝戦】

富山商業		2	対	1	富山国際	
順位	選手名	勝敗	決まり技	勝敗	選手名	順位
先鋒	阿部	○	不戦勝			先鋒
中堅	吉田		内股	○	牧	中堅
大将	池田	○	三角絞		渡邊	大将
代表						代表

令和2年度 第66回富山県高等学校秋季柔道選手権大会

県営富山武道館 R2. 9. 27

男子個人戦 60kg級

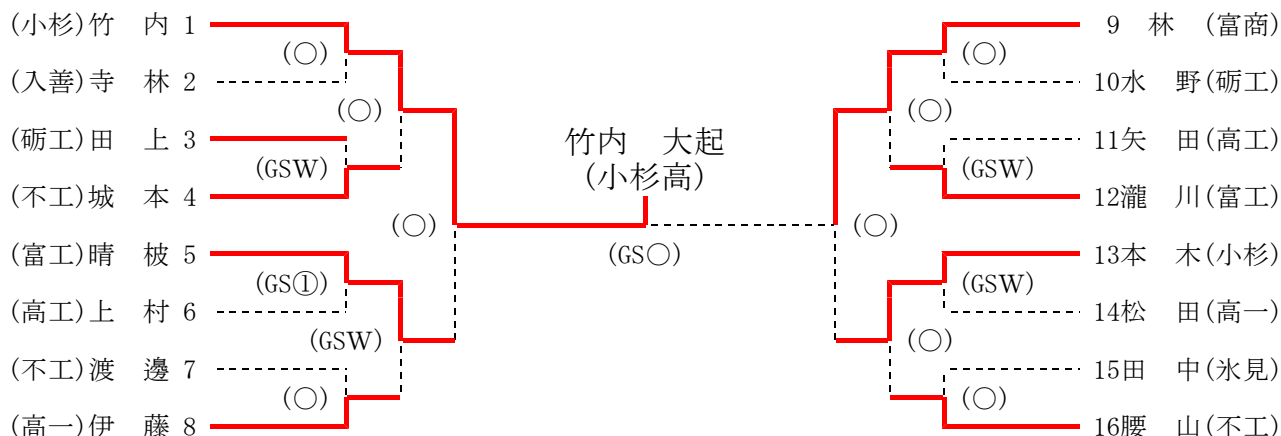

準決勝

(小杉) 竹内	○	反則負け (3分24秒)	(富工) 晴披
(富商) 林	○	横四方固 (4分12秒)	(小杉) 本木

決勝

(小杉) 竹内	GS○	G S 大内刈 (5分28秒)	(富商) 林
---------	-----	-----------------	--------

男子個人戦 66kg級

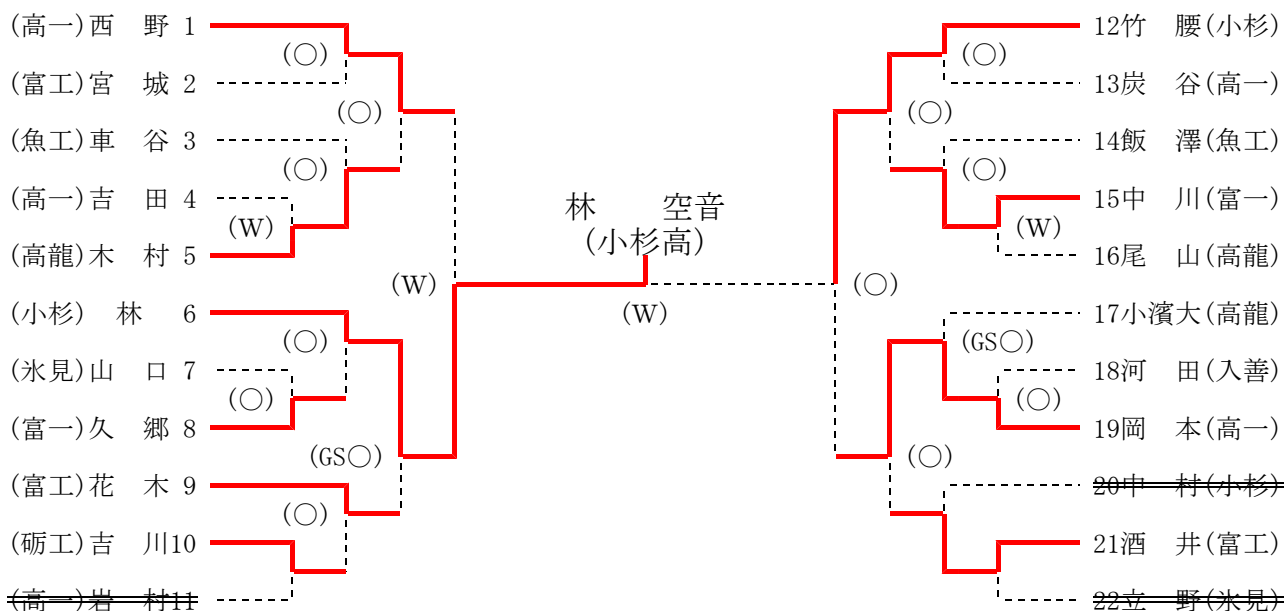

準決勝

(高一) 西野		技あり (4分00秒)	W	(小杉) 林
(小杉) 竹腰	○	袖車絞 (1分24秒)		(高一) 岡本

決勝

(小杉) 林	W	技あり (4分00秒)	(小杉) 竹腰
--------	---	-------------	---------

○：一本(合せ技)・反則負け、W：技あり、②：指導2、①：指導1
※GSの場合はGS時間のみ記載

令和2年度 第66回富山県高等学校秋季柔道選手権大会

県営富山武道館 R2. 9. 27

男子個人戦 73kg級

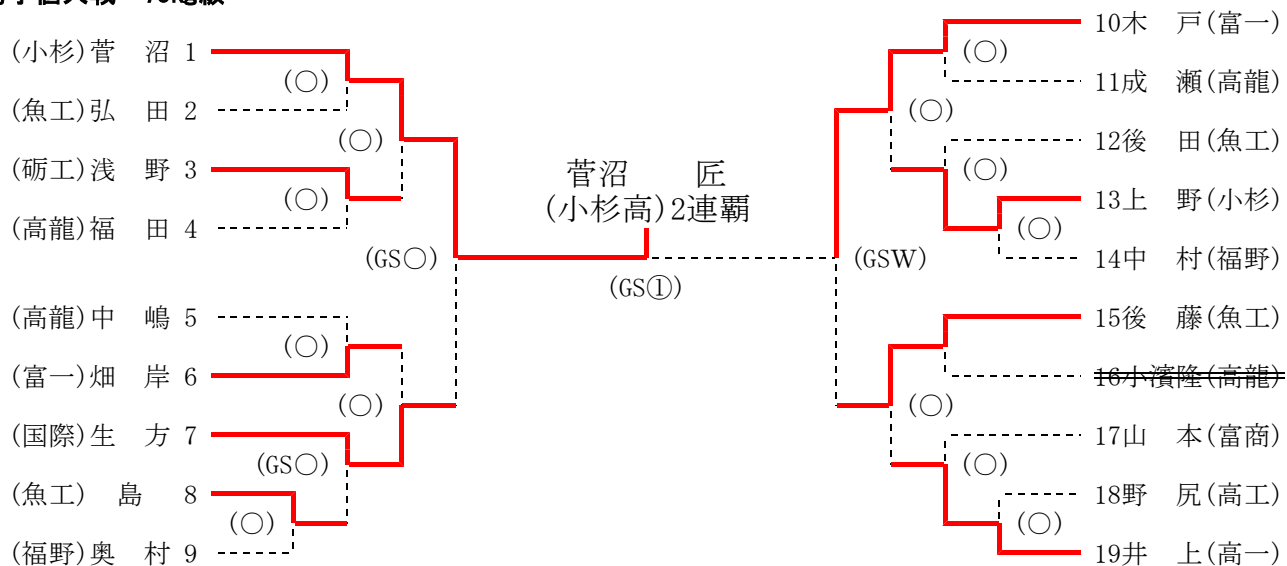

準決勝

(小杉) 菅沼	GS〇	G S 大 外 刈 (0分14秒)	(国際) 生方
(富一) 木戸	GSW	G S 技 あり (0分14秒)	(魚工) 後藤

決勝

(小杉) 菅沼	GS①	G S 指 導 1 (3分15秒)	(富一) 木戸
---------	-----	-------------------	---------

男子個人戦 81kg級

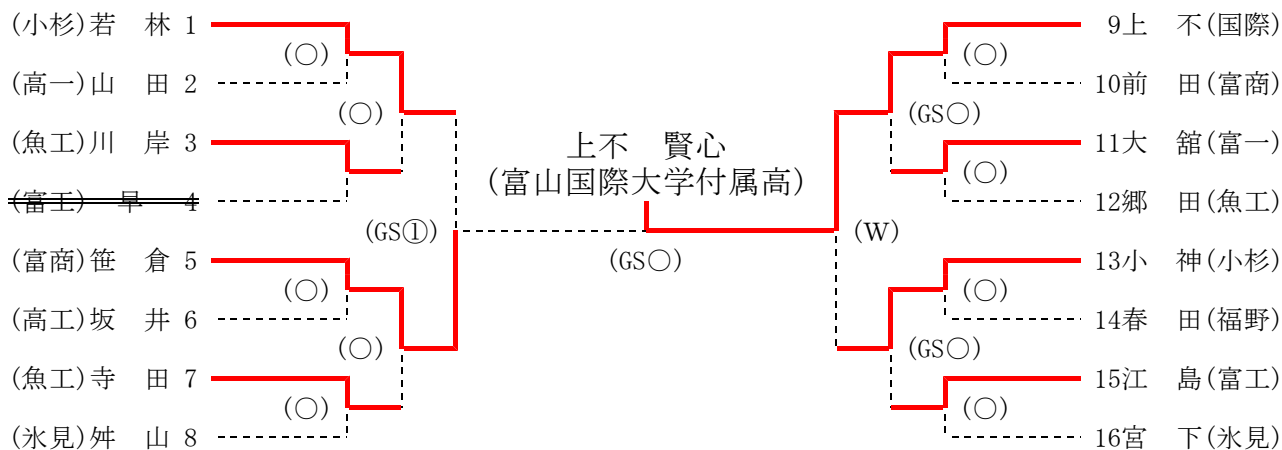

準決勝

(小杉) 若林	GS①	G S 指 導 1 (1分57秒)	(富商) 笹倉
(国際) 上不	W	技 あり (4分00秒)	(小杉) 小神

決勝

(富商) 笹倉	GS〇	G S 大 腰 (0分06秒)	(国際) 上不
---------	-----	-----------------	---------

〇：一本(合せ技)・反則負け、W：技あり、②：指導2、①：指導1
 ※GSの場合はGS時間のみ記載

令和2年度 第66回富山県高等学校秋季柔道選手権大会

県営富山武道館 R2. 9. 27

男子個人戦 90kg級

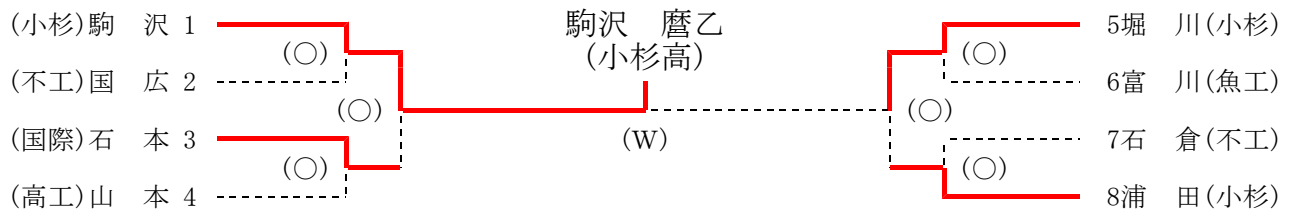

準決勝

(小杉) 駒沢	○	縦 四 方 固 (3分25秒)	(国際) 石本
(小杉) 堀川	○	背 負 投 (1分48秒)	(小杉) 浦田

決勝

(小杉) 駒沢	W	技 あ り (4分00秒)	(小杉) 堀川
---------	---	---------------	---------

男子個人戦 100kg級

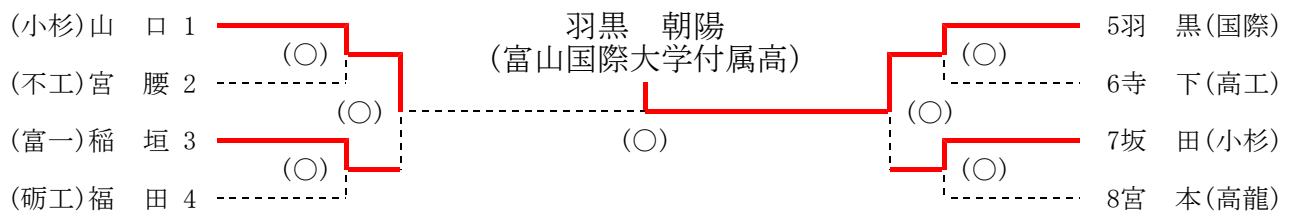

準決勝

(小杉) 山口	○	小 外 掛 (2分48秒)	(富一) 稲垣
(国際) 羽黒	○	袖 釣 込 腰 (0分45秒)	(小杉) 坂田

決勝

(小杉) 山口		一 本 背 負 投 (3分42秒)	○ (国際) 羽黒
---------	--	-------------------	-----------

男子個人戦 100kg超級



準決勝

(小杉) 一ノ瀬	○	内 股 (2分10秒)	(国際) 飯田
(富商) 水野	○	合 せ 技 (1分27秒)	(高工) 友塚

決勝

(小杉) 一ノ瀬		G S 技 あ り (0分27秒)	GSW (富商) 水野
----------	--	-------------------	-------------

○：一本(合せ技)・反則負け、W：技あり、②：指導2、①：指導1
※GSの場合はGS時間のみ記載

