

平成30年度 第67回富山県高等学校総合体育大会柔道競技

アルビス小杉総合体育センター H30.6.3

男子個人戦 60kg級

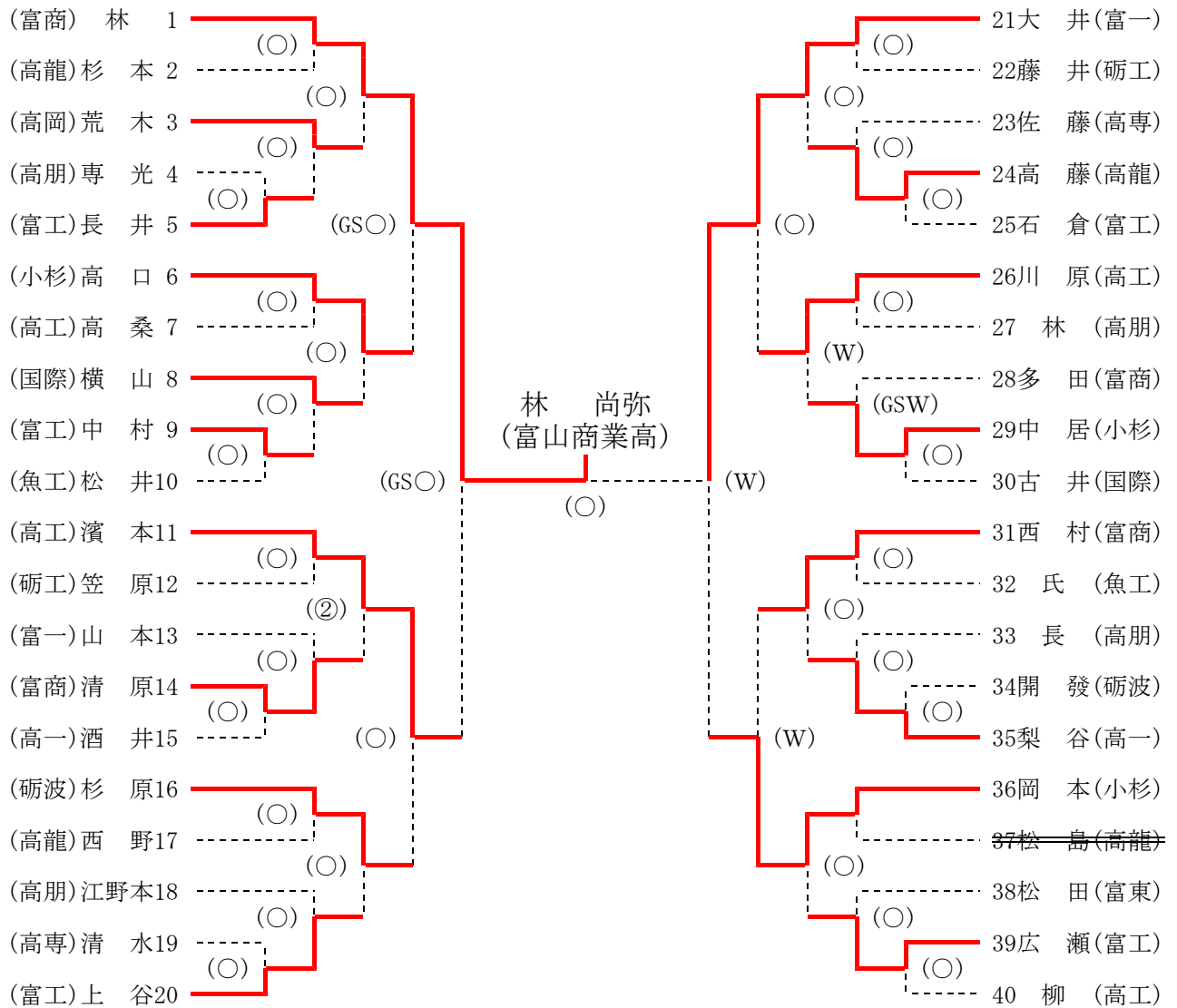

準々決勝

(富商) 林	GSO	GS反則負け (2分32秒)	(小杉) 高 口
(高工) 濱 本	○	合せ技 (3分15秒)	(砺波) 杉 原
(富一) 大 井	○	反則負け (3分43秒)	(高工) 川 原
(富商) 西 村		技あり (4分00秒)	W (小杉) 岡 本

準決勝

(富商) 林	GSO	GS送足払 (0分54秒)	(高工) 濱 本
(富一) 大 井	W	技あり (4分00秒)	(小杉) 岡 本

決勝

(富商) 林	林	大 腰 (2分51秒)	(富一) 大 井
--------	---	-------------	----------

○：一本(合せ技)・反則負け、W：技あり、②：指導2、①：指導1
 ※GSの場合はGS時間のみ記載

平成30年度 第67回富山県高等学校総合体育大会柔道競技

アルビス小杉総合体育センター H30.6.3

男子個人戦 66kg級

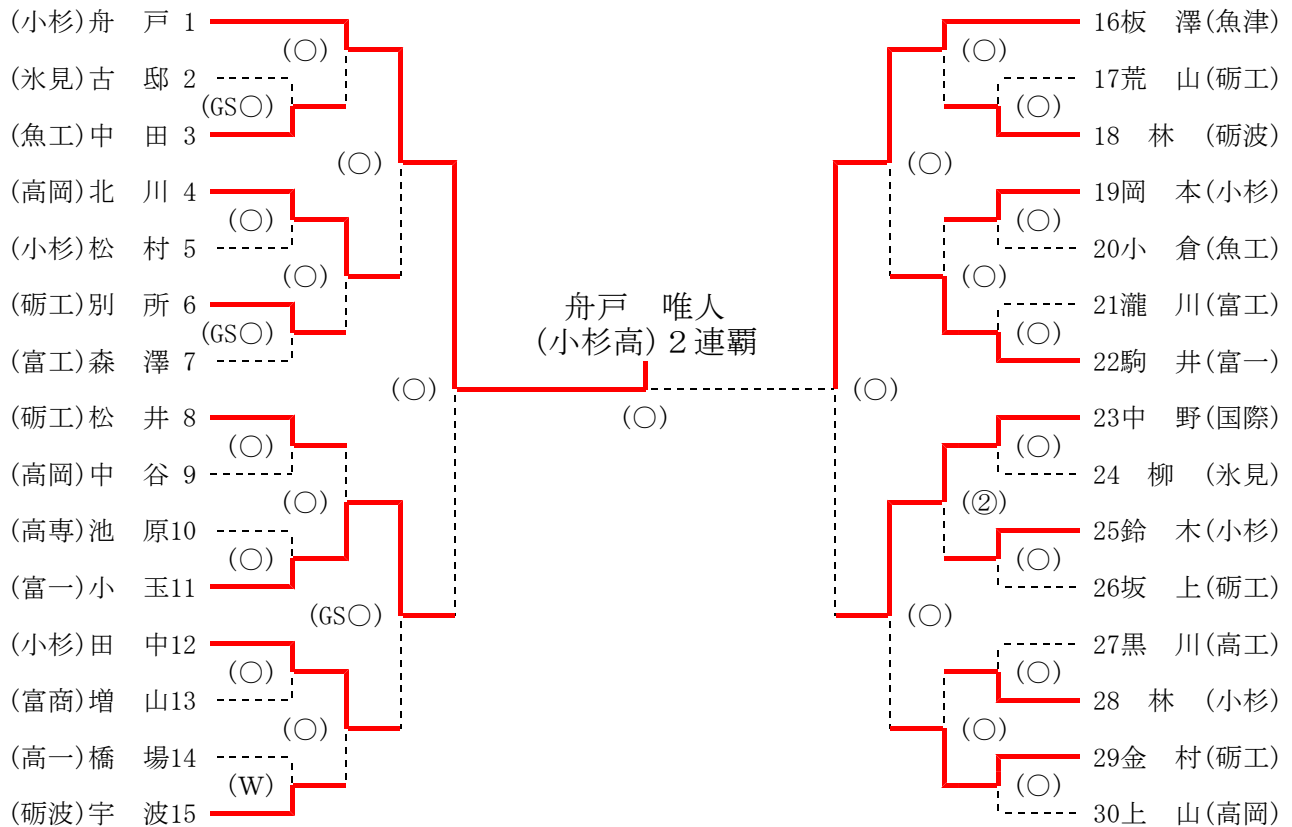

準々決勝

(小杉) 舟戸	○	合せ技 (0分50秒)	(高岡) 北川
(富一) 小玉	GS○	GS背負投 (0分20秒)	(小杉) 田中
(魚津) 板澤	○	大外刈 (0分20秒)	(富一) 駒井
(国際) 中野	○	合せ技 (0分30秒)	(砺工) 金村

準決勝

(小杉) 舟戸	○	背負投 (3分05秒)	(富一) 小玉
(魚津) 板澤	○	大外刈 (2分24秒)	(国際) 中野

決勝

(小杉) 舟戸	○	背負投 (3分03秒)	(魚津) 板澤
---------	---	-------------	---------

○：一本(合せ技)・反則負け、W：技あり、②：指導2、①：指導1
※GSの場合はGS時間のみ記載

平成30年度 第67回富山県高等学校総合体育大会柔道競技

アルビス小杉総合体育センター H30.6.3

男子個人戦 73kg級

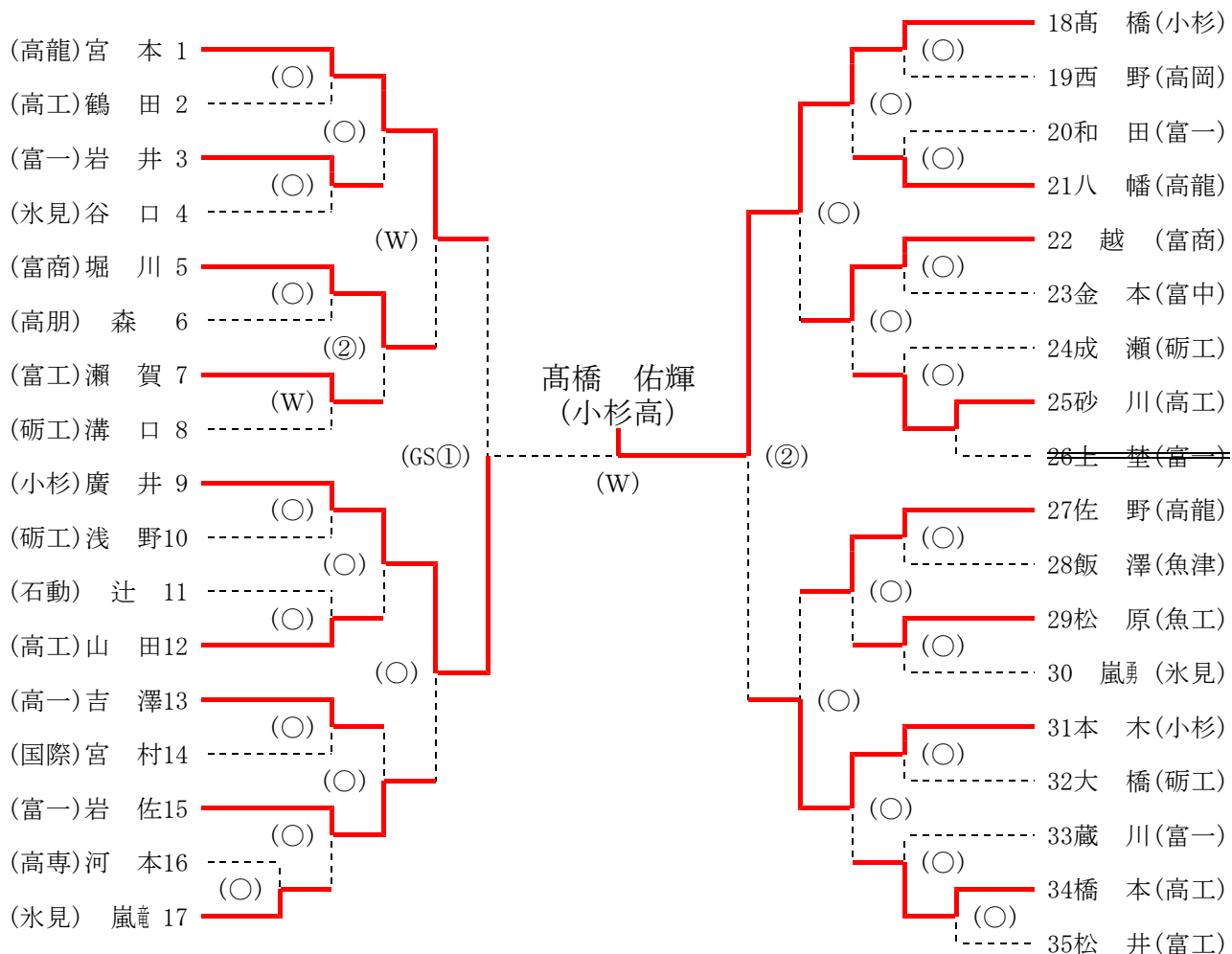

準々決勝

(高龍) 宮 本	W	技 あり (4分00秒)		(富商) 堀 川
(小杉) 廣 井	○	一本 背負投 (0分19秒)		(富一) 岩 佐
(小杉) 高 橋	○	上 四 方 固 (0分57秒)		(富商) 越
(高龍) 佐 野		大 外 刈 (3分55秒)	○	(小杉) 本 木

準決勝

(高龍) 宮 本		GS指 導 1 (0分50秒)	GS①	(小杉) 廣 井
(小杉) 高 橋	②	指 導 2 (4分00秒)		(小杉) 本 木

決勝

(小杉) 廣 井		技 あり (4分00秒)	W	(小杉) 高 橋
----------	--	--------------	---	----------

○：一本(合せ技)・反則負け、W：技あり、②：指導2、①：指導1

※GSの場合はGS時間のみ記載

平成30年度 第67回富山県高等学校総合体育大会柔道競技

アルビス小杉総合体育センター H30.6.3

男子個人戦 81kg級

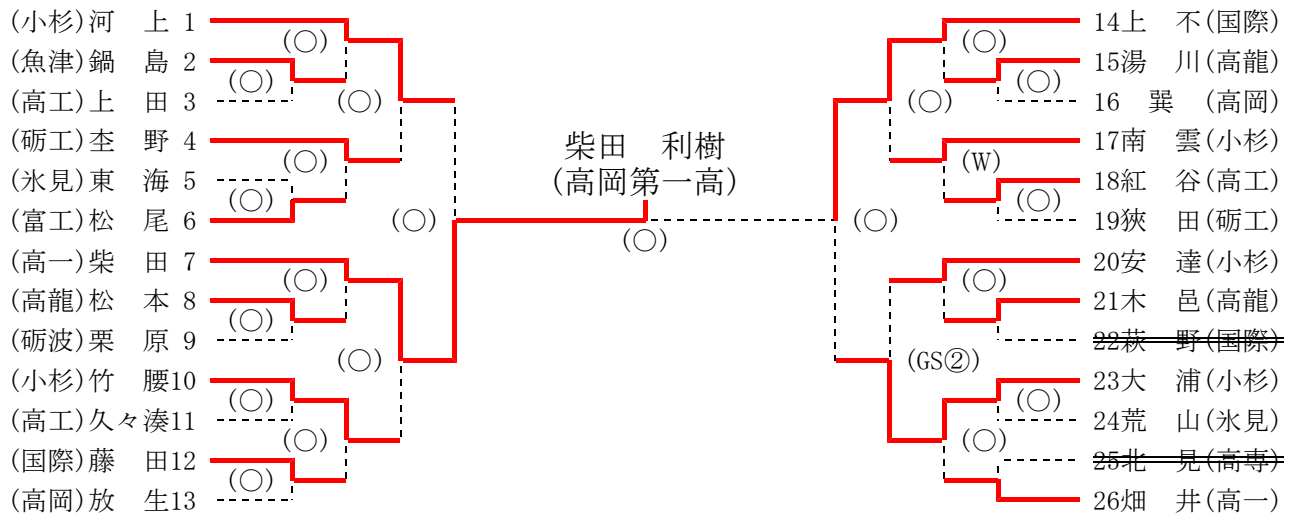

準々決勝

(小杉) 河上	○	小内 刈 (2分08秒)		(砺工) 奎野
(高一) 柴田	○	内股 (0分47秒)		(小杉) 竹腰
(国際) 上不	○	小内 巻込 (2分20秒)		(小杉) 南雲
(小杉) 安達	GS②	GS指導 2 (1分07秒)		(小杉) 大浦

準決勝

(小杉) 河上		一本背負投 (3分19秒)	○	(高一) 柴田
(国際) 上不	○	小外 刈 (1分47秒)		(小杉) 安達

決勝

(高一) 柴田	○	横四方固 (3分56秒)		(国際) 上不
---------	---	--------------	--	---------

男子個人戦 90kg級

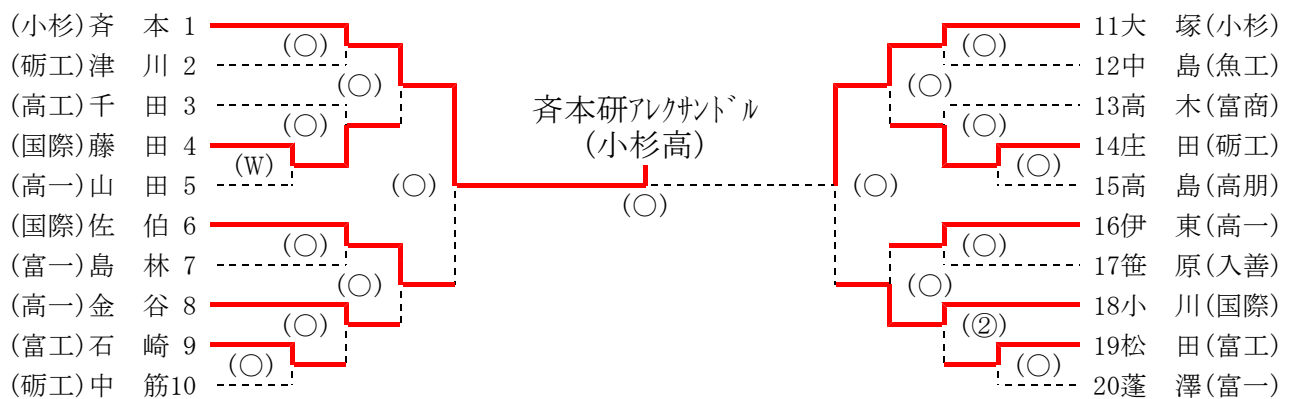

準々決勝

(小杉) 斉本	○	大腰 (0分36秒)		(国際) 藤田
(国際) 佐伯	○	後袈裟固 (3分17秒)		(高一) 金谷
(小杉) 大塚	○	合せ技 (0分18秒)		(砺工) 庄田
(高一) 伊東		大外返 (3分59秒)	○	(国際) 小川

準決勝

(小杉) 斉本	○	袈裟固 (1分00秒)		(国際) 佐伯
(小杉) 大塚	○	大内刈 (0分13秒)		(国際) 小川

決勝

(小杉) 斉本	○	合せ技 (1分00秒)		(小杉) 大塚
---------	---	-------------	--	---------

○：一本(合せ技)・反則負け、W：技あり、②：指導2、①：指導1
※GSの場合はGS時間のみ記載

平成30年度 第67回富山県高等学校総合体育大会柔道競技

アルビス小杉総合体育センター H30.6.3

男子個人戦 100kg級

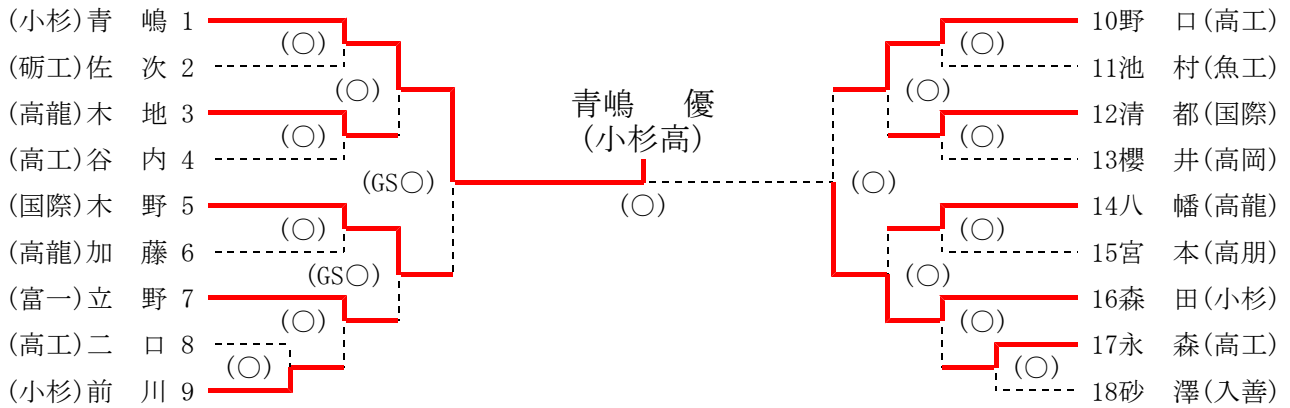

準々決勝

(小杉) 青嶋	○	合せ技 (1分23秒)		(高龍) 木地
(国際) 木野	GS○	GS反則負け (3分12秒)		(富一) 立野
(高工) 野口	○	反則負け (1分06秒)		(国際) 清都
(高龍) 八幡		合せ技 (2分50秒)	○	(小杉) 森田

準決勝

(小杉) 青嶋	GS○	GS反則負け (3分19秒)		(国際) 木野
(高工) 野口		送襟絞 (0分30秒)	○	(小杉) 森田

決勝

(小杉) 青嶋	○	肩固 (1分29秒)		(小杉) 森田
---------	---	------------	--	---------

男子個人戦 100kg超級

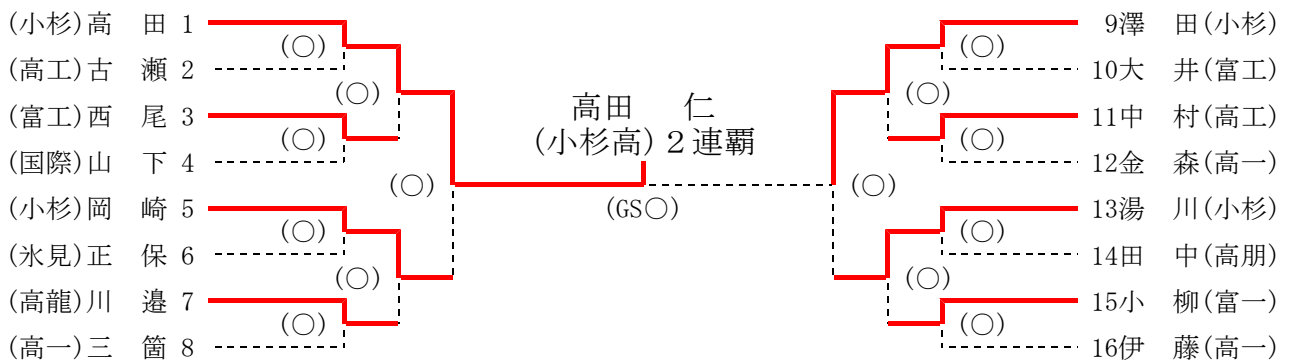

準々決勝

(小杉) 高田	○	内股 (0分14秒)		(富工) 西尾
(小杉) 岡崎	○	合せ技 (0分24秒)		(高龍) 川邊
(小杉) 澤田	○	合せ技 (1分28秒)		(高工) 中村
(小杉) 湯川	○	谷落 (1分19秒)		(富一) 小柳

準決勝

(小杉) 高田	○	一本背負投 (1分07秒)		(小杉) 岡崎
(小杉) 澤田	○	大内刈 (0分21秒)		(小杉) 湯川

決勝

(小杉) 高田	GS○	GS指導 2 (5分29秒)		(小杉) 澤田
---------	-----	----------------	--	---------

○：一本(合せ技)・反則負け、W：技あり、②：指導2、①：指導1
※GSの場合はGS時間のみ記載