

# 平成30年度 第67回富山県高等学校春季柔道選手権大会

富山武道館 H30. 4. 22

## 男子個人戦 60kg級

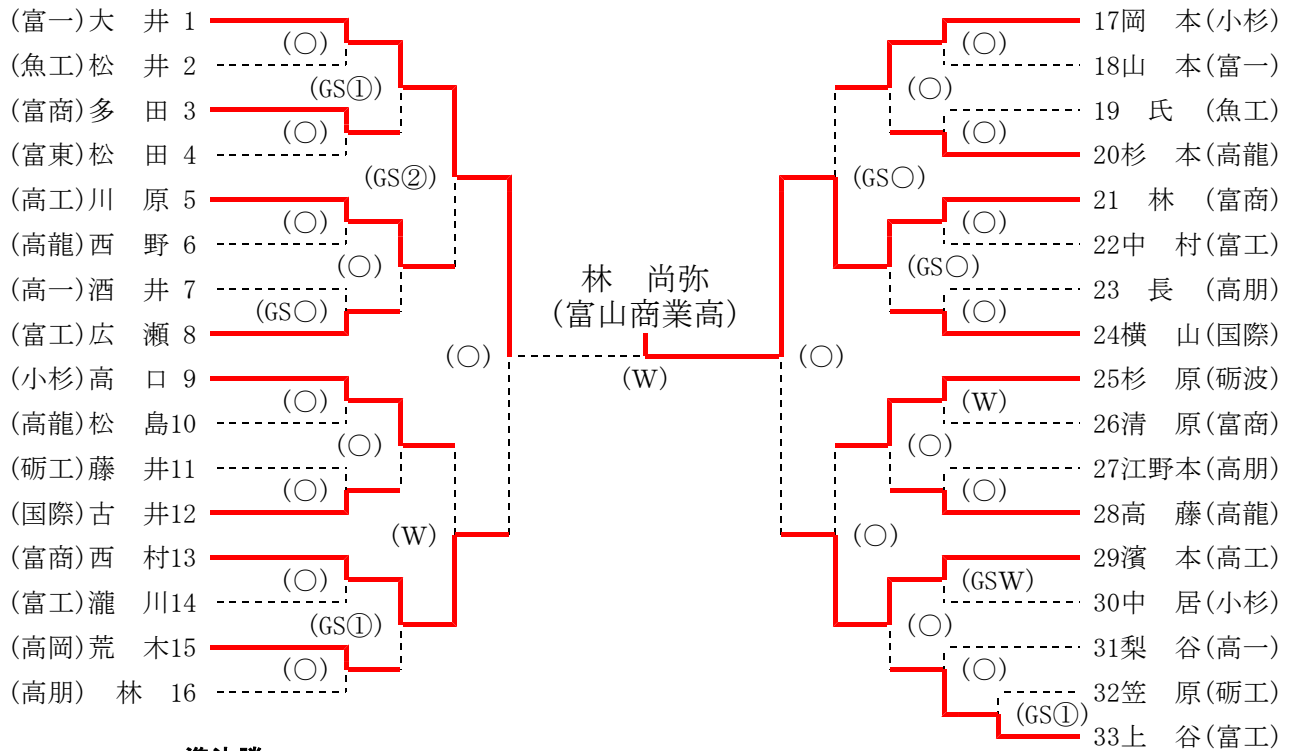

### 準決勝

(富一) 大井	○	内股	(1分16秒)	(富商) 西村
(富商) 林	○	送襟絞	(3分04秒)	(高工) 濱本

### 決勝

(富一) 大井	○	技あり	(4分00秒)	W	(富商) 林
---------	---	-----	---------	---	--------

## 男子個人戦 66kg級

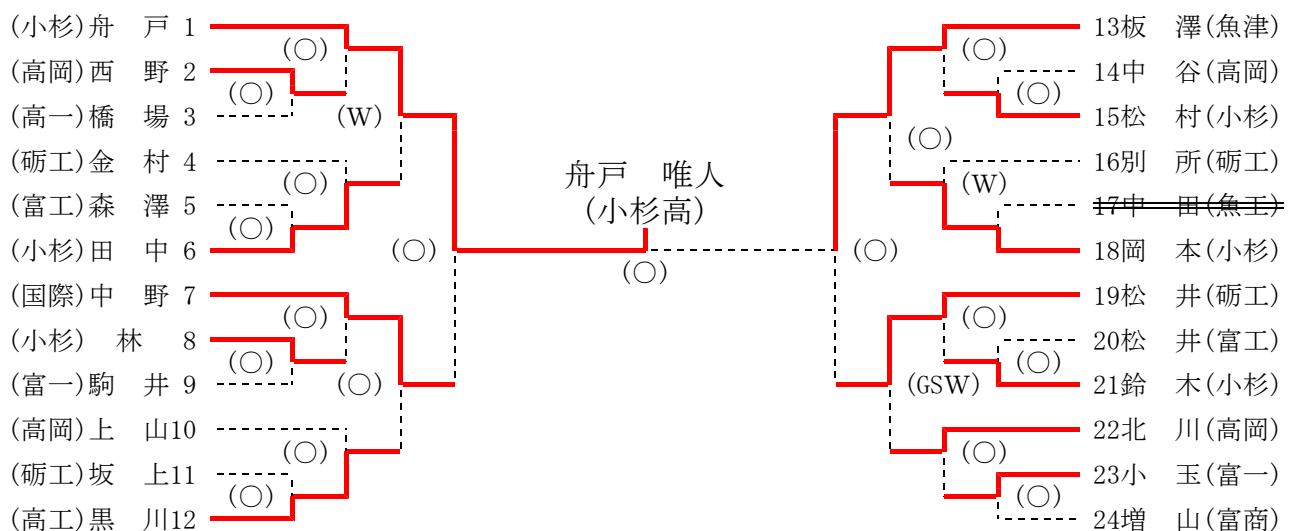

### 準決勝

(小杉) 舟戸	○	一本背負投	(1分33秒)	(国際) 中野
(魚津) 板澤	○	合せ技	(0分53秒)	(砺工) 松井

### 決勝

(小杉) 舟戸	○	合せ技	(1分54秒)	(魚津) 板澤
---------	---	-----	---------	---------

○: 一本(合せ技)・反則負け、W: 技あり、②: 指導2、①: 指導1  
 ※GSの場合はGS時間のみ記載

# 平成30年度 第67回富山県高等学校春季柔道選手権大会

富山武道館 H30. 4. 22

## 男子個人戦 73kg級

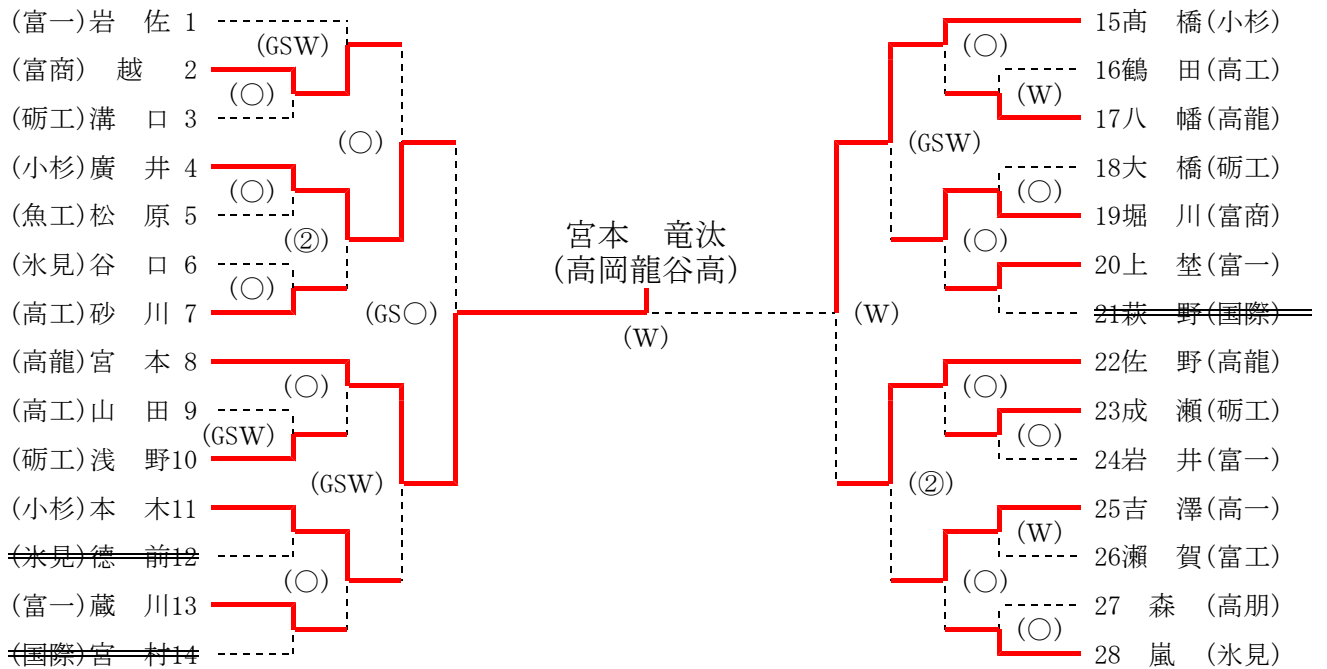

### 準決勝

(小杉) 廣井	GS小外刈 (3分53秒)	(高龍) 宮本
(小杉) 高橋	W 技あり (4分00秒)	(高龍) 佐野

### 決勝

(高龍) 宮本	W 技あり (4分00秒)	(小杉) 高橋
---------	---------------	---------

## 男子個人戦 81kg級

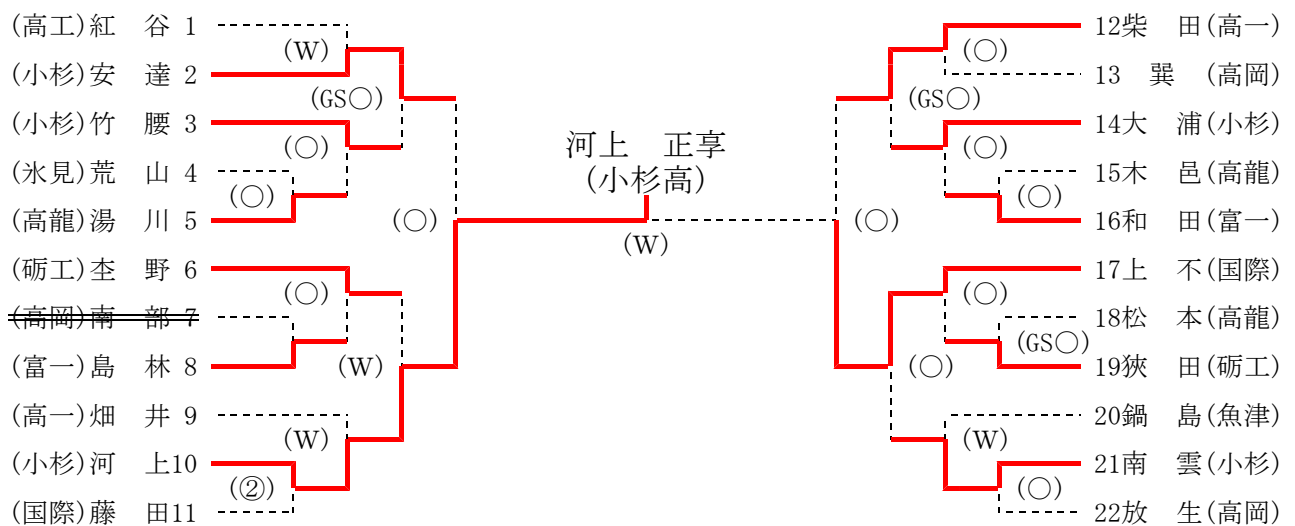

### 準決勝

(小杉) 安達	内股 (2分47秒)	(小杉) 河上
(高一) 柴田	大外刈 (1分25秒)	(国際) 上不

### 決勝

(小杉) 河上	W 技あり (4分00秒)	(国際) 上不
---------	---------------	---------

○：一本(合せ技)・反則負け、W：技あり、②：指導2、①：指導1  
 ※GSの場合はGS時間のみ記載

# 平成30年度 第67回富山県高等学校春季柔道選手権大会

富山武道館 H30. 4. 22

## 男子個人戦 90kg級

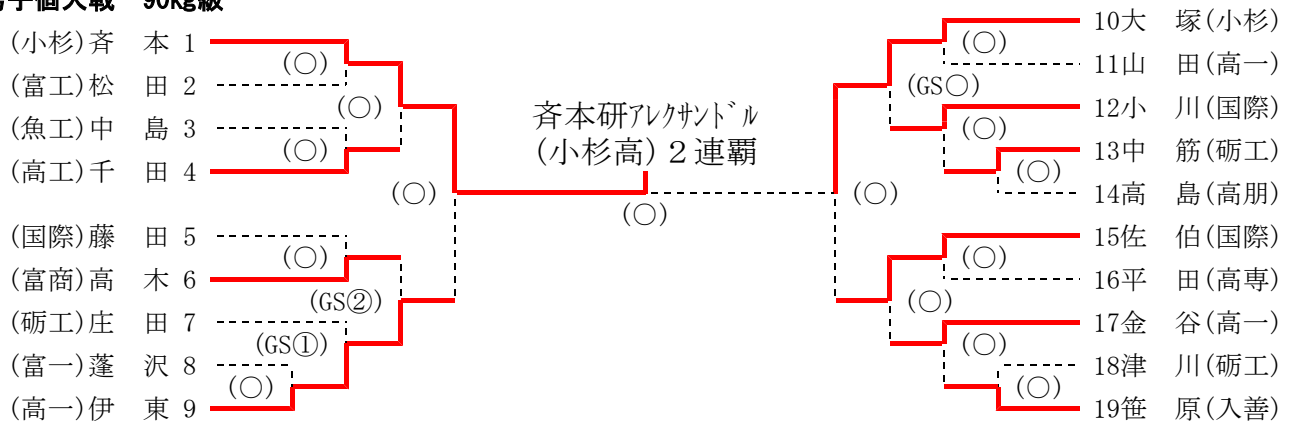

### 準決勝

(小杉) 齋本	○	大 外 刈 (0分28秒)	(高一) 伊東
(小杉) 大塚	○	大 内 刈 (0分17秒)	(国際) 佐伯

### 決勝

(小杉) 齋本	○	小 内 刈 (0分28秒)	(小杉) 大塚
---------	---	---------------	---------

## 男子個人戦 100kg級

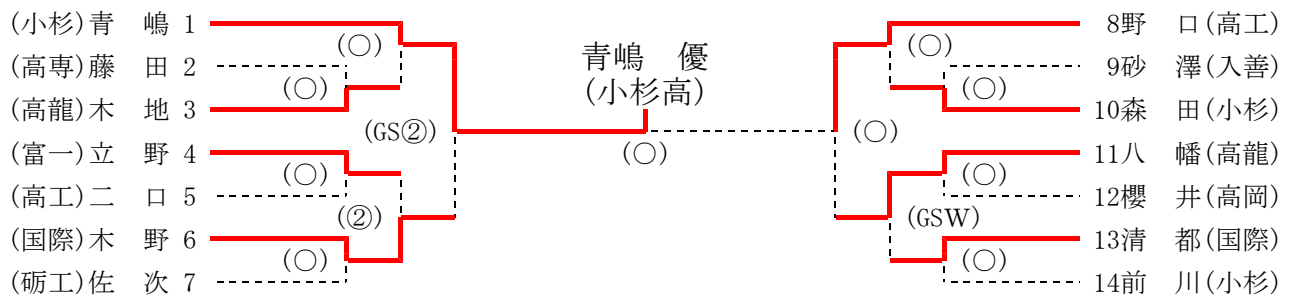

### 準決勝

(小杉) 青嶋	GS②	GS指 導 2 (2分16秒)	(国際) 木野
(高工) 野口	○	合 せ 技 (3分02秒)	(高龍) 八幡

### 決勝

(小杉) 青嶋	○	肩 固 (3分52秒)	(高工) 野口
---------	---	-------------	---------

## 男子個人戦 100kg超級

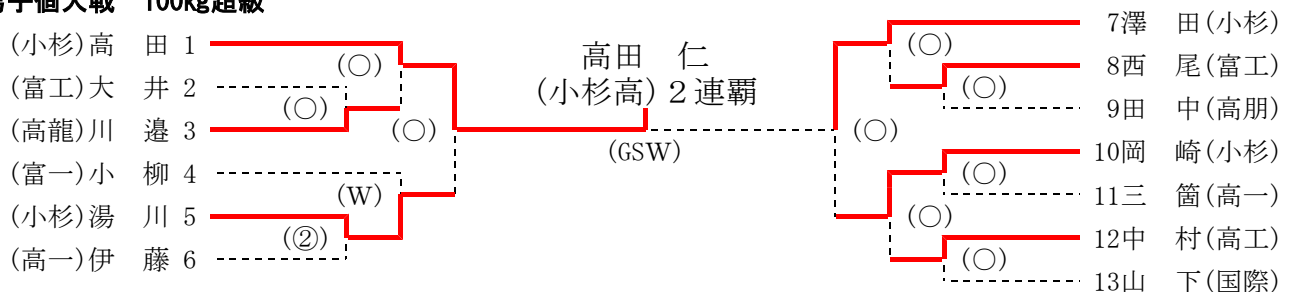

### 準決勝

(小杉) 高田	○	合 せ 技 (1分37秒)	(小杉) 湯川
(小杉) 澤田	○	内 股 (2分46秒)	(小杉) 岡崎

### 決勝

(小杉) 高田	GSW	GS技 あり (3分49秒)	(小杉) 澤田
---------	-----	----------------	---------

○：一本(合せ技)・反則負け、W：技あり、②：指導2、①：指導1  
※GSの場合はGS時間のみ記載