

女 子

52kg級

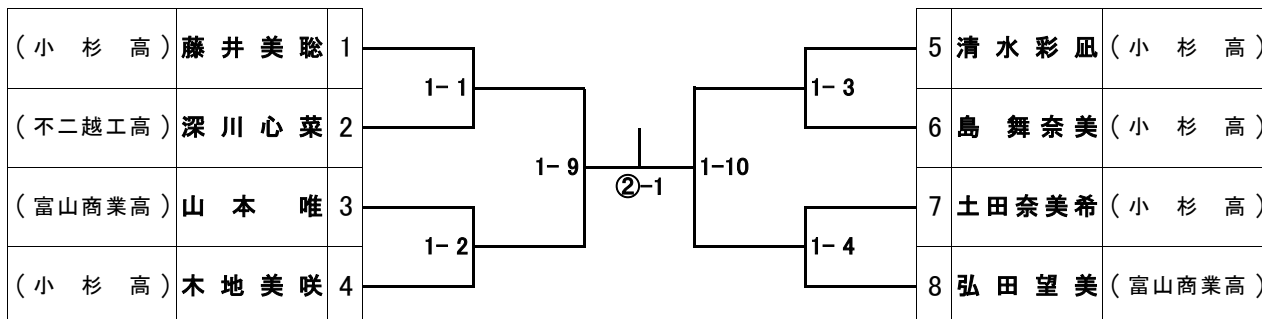

57kg級

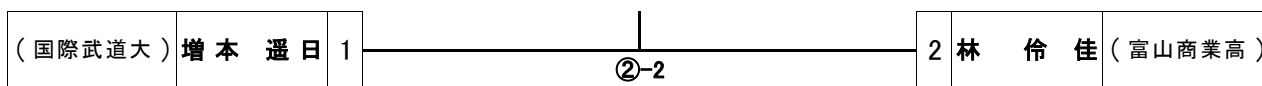

63kg級

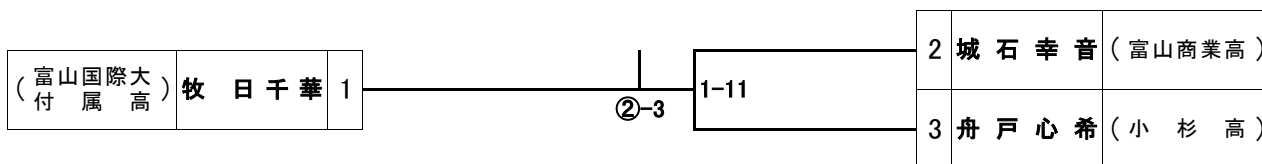

78kg級

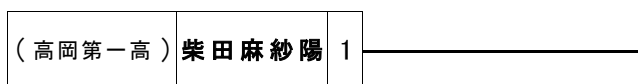

無差別級

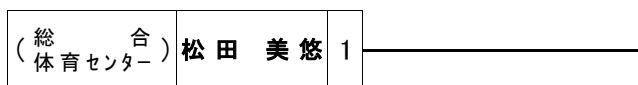

## 成 年 男 子

### 60kg級

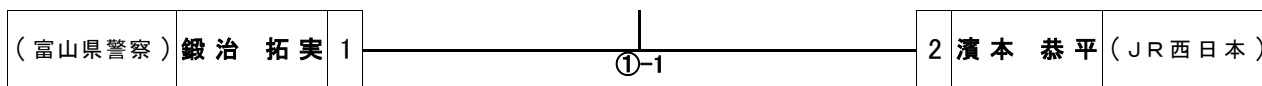

### 73kg級

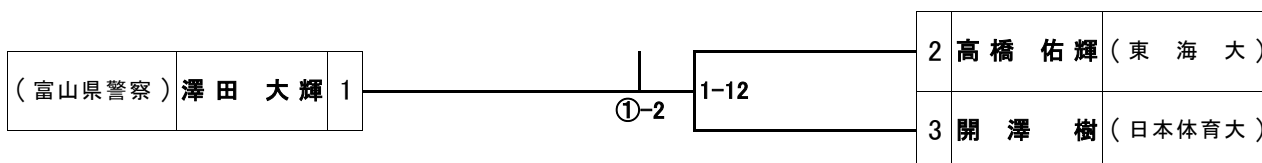

### 90kg級

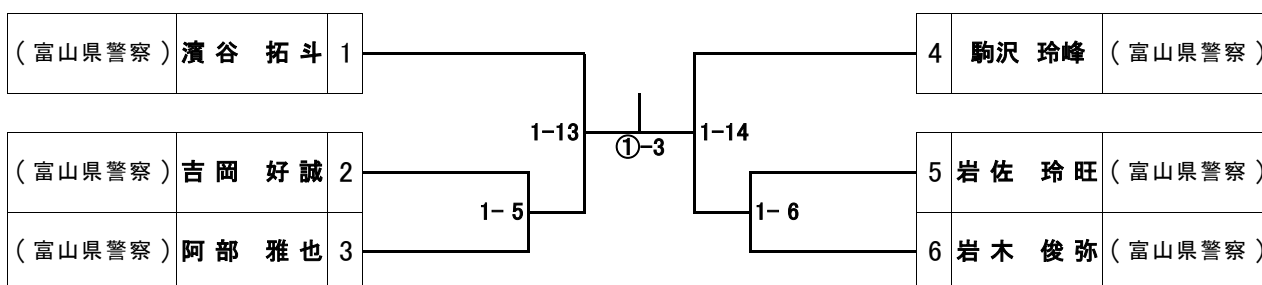

### 90kg超級

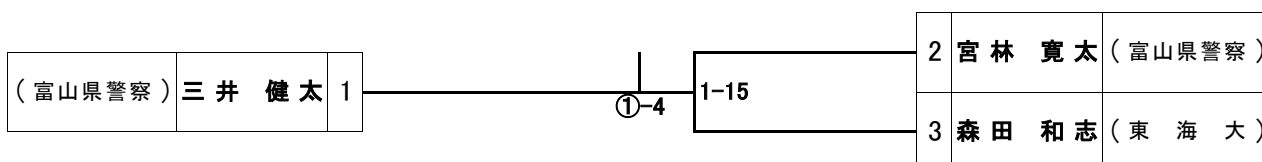

### 無差別級

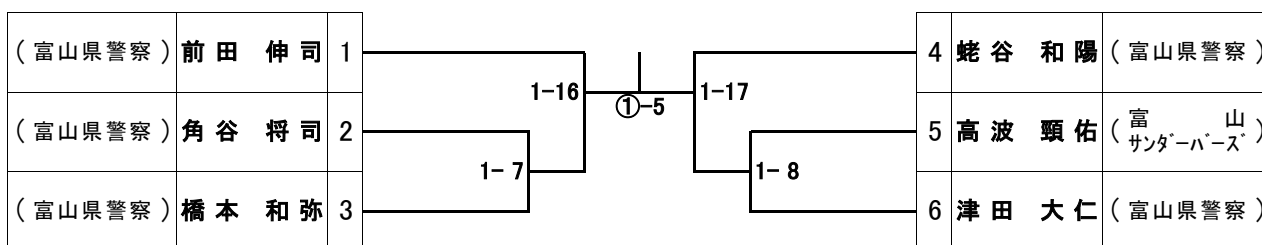

## 少年男子

### 60kg級

(富山商業高)	林 秀 俊	1	2-7	②-4	2-8	3	中村春朝 (小杉高)
(高岡第一高)	伊藤斗夢	2				4	西野佑麻 (富山国際大付属高)

### 73kg級

(小杉高)	古澤翔太	1	2-3	2-9	2-10	5	上田勝也 (小杉高)	
(富山第一高)	中川柊弥	2				6	井上竜太郎 (高岡第一高)	
(小杉高)	古澤大地	3	2-4	②-5	2-6	7	山本祥大 (富山商業高)	
(高岡龍谷高)	成瀬翔	4				8	本木絆就 (小杉高)	
						2-1	9	黒田夢留輝 (富山第一高)

### 90kg級

(小杉高)	高島航佑	1	2-11	②-6	2-12	3	堀川航 (小杉高)	
(小杉高)	小神海翔	2				4	多賀飛呂 (小杉高)	
						2-2	5	藪下颯人 (小杉高)

### 100kg級

(高岡龍谷高)	宮本翔晴	1	2-13	②-7	2-14	3	稲垣怜 (富山第一高)
(小杉高)	福島煌陽	2				4	若林蓮斗 (小杉高)

### 無差別級

(小杉高)	杉村元希	1	2-15	②-8	2-16	3	渋谷マテウス (高岡龍谷高)
(高朋高)	山岸優真	2				4	秋山海龍 (小杉高)