

# 平成27年度 第64回富山県高等学校総合体育大会柔道競技

アルビス小杉総合体育センター H27.6.7

## 男子個人戦 60kg級

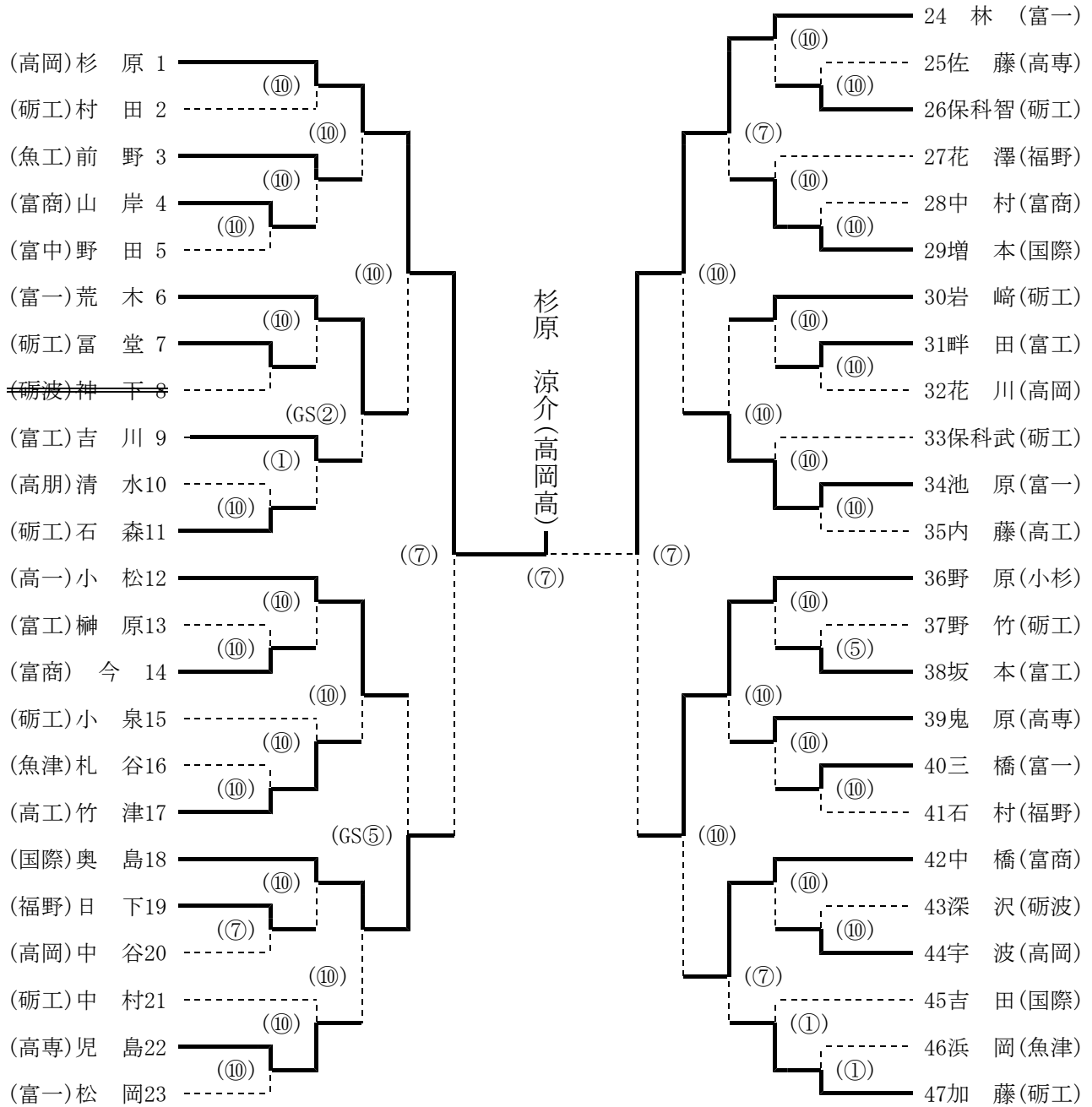

### 準々決勝

(高岡) 杉原	⑩	合せ技 (1分47秒)	(富一) 荒木
(高一) 小松		G S 有効 (5分40秒)	⑤ (国際) 奥島
(富一) 林	⑩	合せ技 (1分11秒)	(富一) 池原
(小杉) 野原	⑩	背負投 (3分45秒)	(富商) 中橋

### 準決勝

(高岡) 杉原	⑦	技あり (4分00秒)	(国際) 奥島
(富一) 林	⑦	技あり (4分00秒)	(小杉) 野原

### 決勝

(高岡) 杉原	⑦	技あり (4分00秒)	(富一) 林
---------	---	-------------	--------

⑩：一本(合せ技)・反則負け、⑦：技あり、⑤：有効、③：指導3、②：指導2、①：指導1、×：引分

# 平成27年度 第64回富山県高等学校総合体育大会柔道競技

アルビス小杉総合体育センター H27.6.7

## 男子個人戦 66kg級

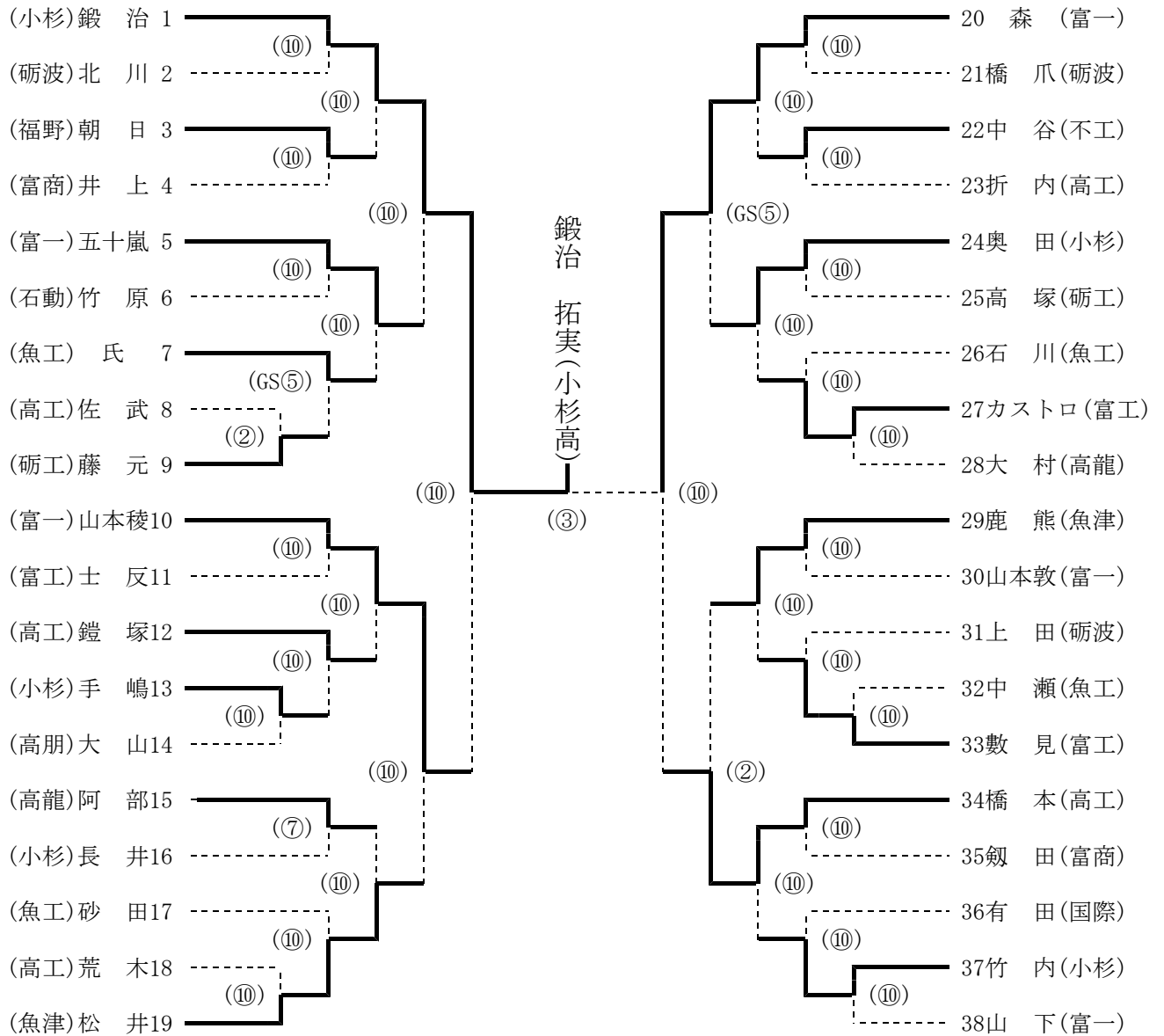

### 準々決勝

(小杉) 鍛治	⑩	肩車 (0分36秒)	(富一) 五十嵐
(富一) 山本	⑩	合せ技 (1分53秒)	(魚津) 松井
(富一) 森	⑤	G S 有効 (4分14秒)	(小杉) 奥田
(魚津) 鹿熊		指導 2 (4分00秒)	(高工) 橋本

### 準決勝

(小杉) 鍛治	⑩	腕挫十字固 (0分36秒)	(富一) 山本
(富一) 森	⑩	一本背負投 (3分57秒)	(高工) 橋本

### 決勝

(小杉) 鍛治	③	指導 3 (4分00秒)	(富一) 森
---------	---	--------------	--------

⑩：一本(合せ技)・反則負け、⑦：技あり、⑤：有効、③：指導3、②：指導2、①：指導1、×：引分

# 平成27年度 第64回富山県高等学校総合体育大会柔道競技

アルビス小杉総合体育センター H27.6.7

## 男子個人戦 73kg級

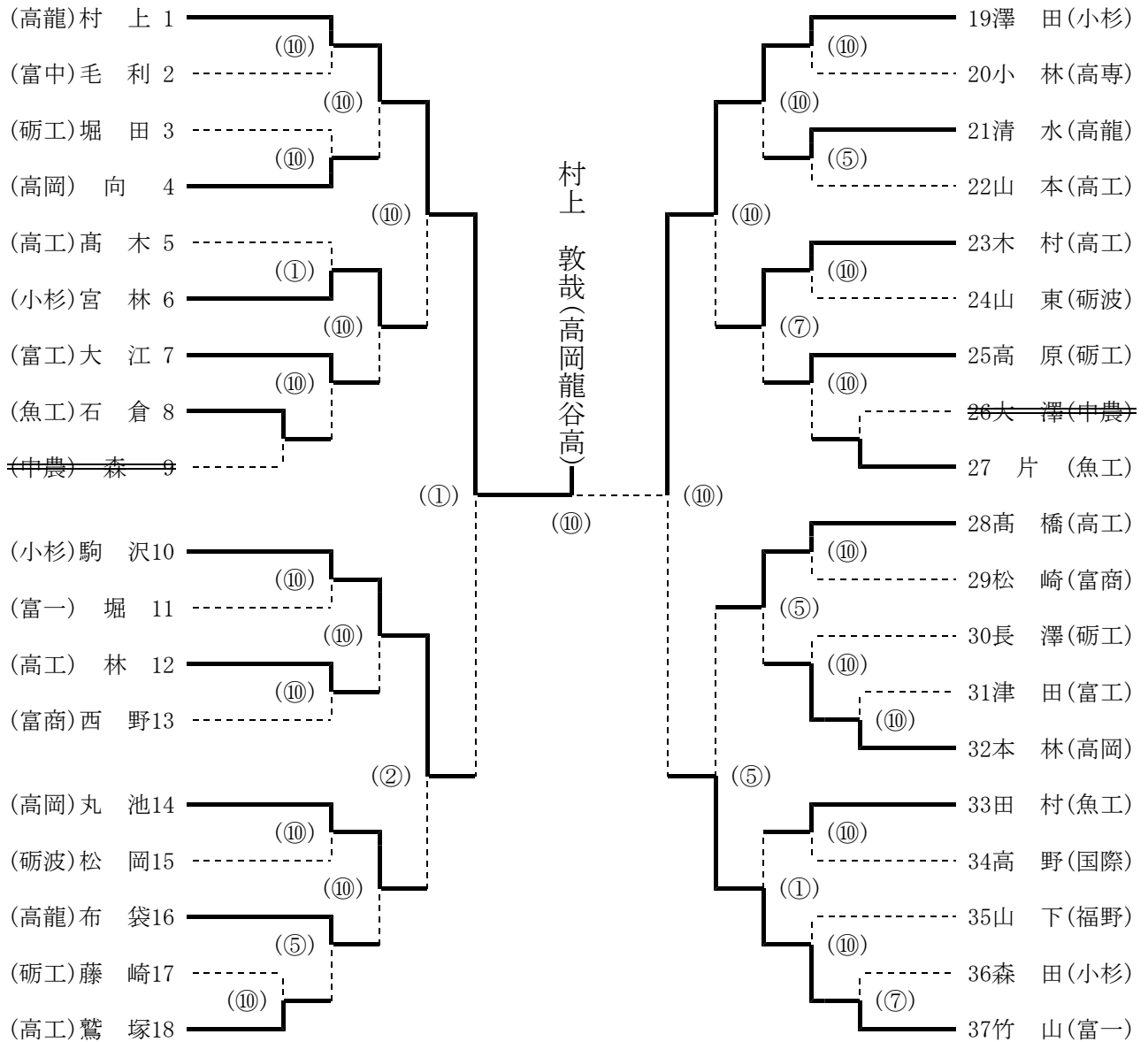

### 準々決勝

(高龍) 村上	⑩	大内刈り (2分52秒)	(小杉) 宮林
(小杉) 駒沢	②	指導 2 (4分00秒)	(高岡) 丸池
(小杉) 澤田	⑩	横四方固 (0分55秒)	(高工) 木村
(高工) 高橋		有効 (4分00秒)	⑤ (富一) 竹山

### 準決勝

(高龍) 村上	①	指導 1 (4分00秒)	(小杉) 駒沢
(小杉) 澤田	⑩	横四方固 (1分12秒)	(富一) 竹山

### 決勝

(高龍) 村上	⑩	支釣込足 (4分00秒)	(小杉) 澤田
---------	---	--------------	---------

⑩：一本(合せ技)・反則負け、⑦：技あり、⑤：有効、③：指導3、②：指導2、①：指導1、×：引分

# 平成27年度 第64回富山県高等学校総合体育大会柔道競技

アルビス小杉総合体育センター H27.6.7

## 男子個人戦 81kg級

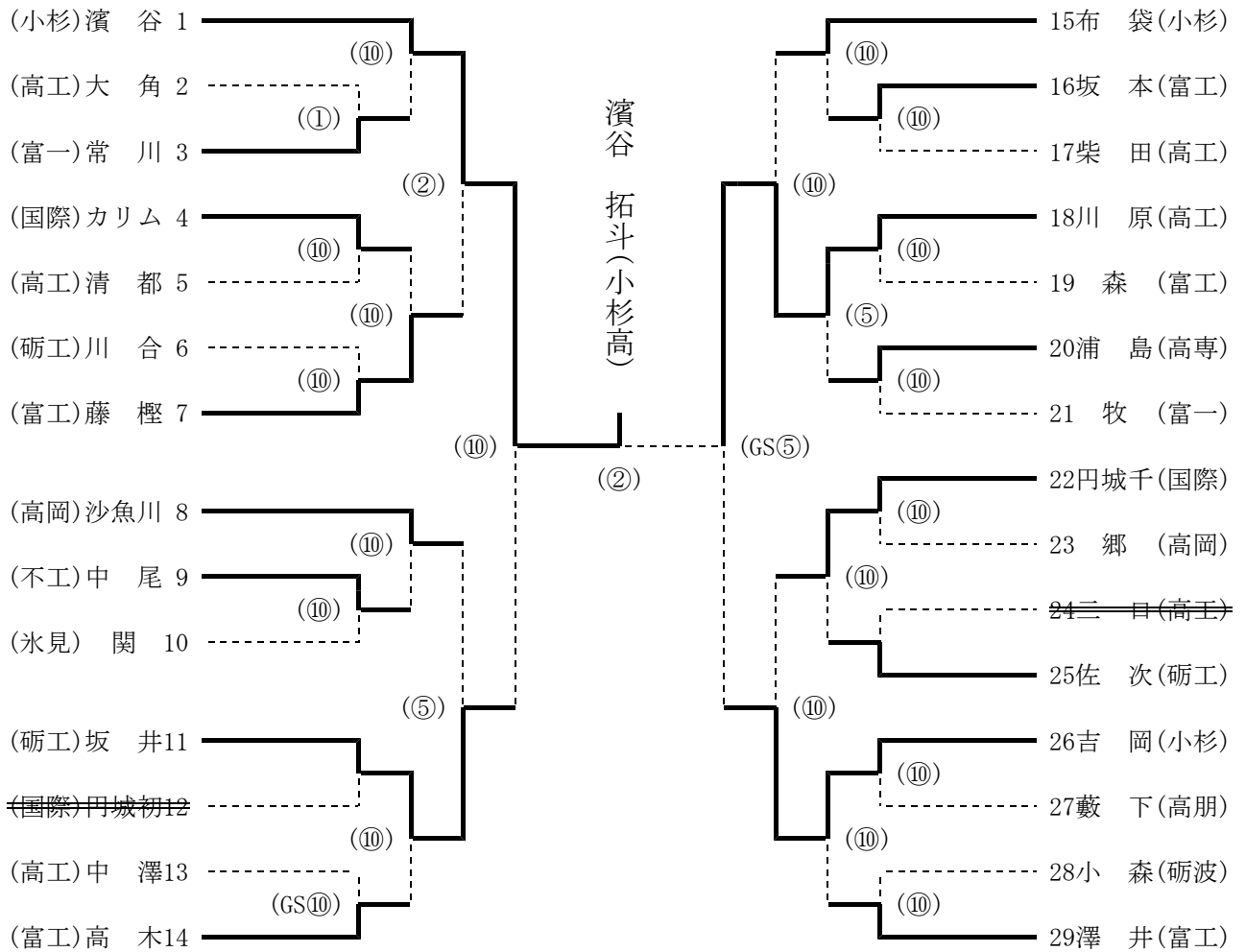

### 準々決勝

(小杉) 濱谷	②	指 導 2	(4分00秒)		(富工) 藤 樫
(高岡) 沙魚川		有 効	(4分00秒)	⑤	(砺工) 坂 井
(小杉) 布 袋		背 負 投	(3分27秒)	⑩	(高工) 川 原
(国際) 円城千		払 腰	(2分50秒)	⑩	(小杉) 吉 岡

### 準決勝

(小杉) 濱谷	⑩	内 股	(0分44秒)		(砺工) 坂 井
(高工) 川原	⑤	G S 有 効	(7分09秒)		(小杉) 吉 岡

### 決勝

(小杉) 濱谷	②	指 導 2	(4分00秒)		(高工) 川 原
---------	---	-------	---------	--	----------

⑩：一本(合せ技)・反則負け、⑦：技あり、⑤：有効、③：指導3、②：指導2、①：指導1、×：引分

# 平成27年度 第64回富山県高等学校総合体育大会柔道競技

アルビス小杉総合体育センター H27.6.7

## 男子個人戦 90kg級

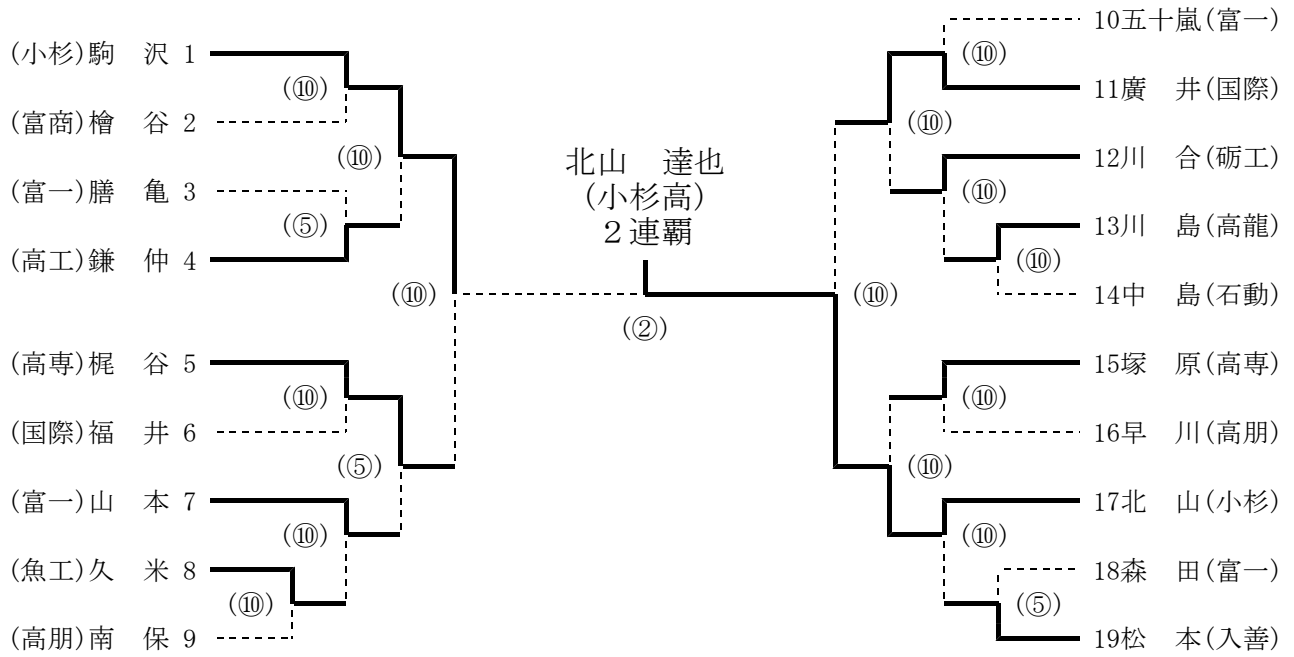

### 準々決勝

(小杉) 駒 沢	⑩	横 四 方 固 (1分41秒)		(高工) 鎌 仲
(高専) 梶 谷	⑤	有 効 (4分00秒)		(富一) 山 本
(国際) 廣 井	⑩	縦 四 方 固 (3分00秒)		(砺工) 川 合
(高専) 塚 原		袈 裟 固 (0分53秒)	⑩	(小杉) 北 山

### 準決勝

(小杉) 駒 沢	⑩	上 四 方 固 (1分13秒)		(高専) 梶 谷
(国際) 廣 井		内 股 (0分53秒)	⑩	(小杉) 北 山

### 決勝

(小杉) 駒 沢		指 導 2 (4分00秒)	②	(小杉) 北 山
----------	--	---------------	---	----------

⑩：一本(合せ技)・反則負け、⑦：技あり、⑤：有効、③：指導3、②：指導2、①：指導1、×：引分

# 平成27年度 第64回富山県高等学校総合体育大会柔道競技

アルビス小杉総合体育センター H27.6.7

## 男子個人戦 100kg級

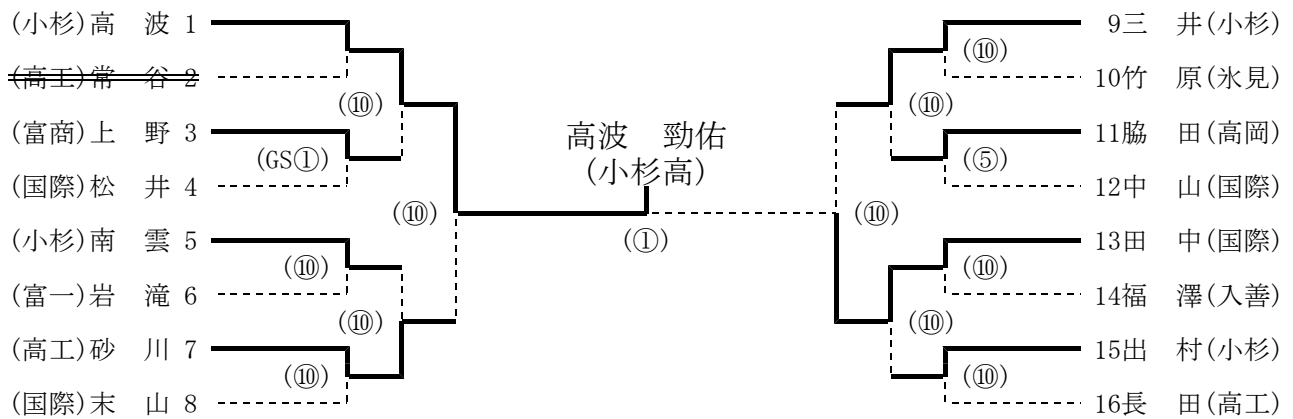

### 準々決勝

(小杉) 高波	⑩	内股 (0分19秒)	(富商) 上野
(小杉) 南雲		内股 (1分28秒)	⑩ (高工) 砂川
(小杉) 三井	⑩	払腰 (1分16秒)	(高岡) 脇田
(国際) 田中	⑩	背負投 (3分24秒)	(小杉) 出村

### 準決勝

(小杉) 高波	⑩	支釣込足 (1分15秒)	(高工) 砂川
(小杉) 三井		後袈裟固 (3分14秒)	⑩ (国際) 田中

### 決勝

(小杉) 高波	①	指導 1 (4分00秒)	(国際) 田中
---------	---	--------------	---------

## 男子個人戦 100kg超級

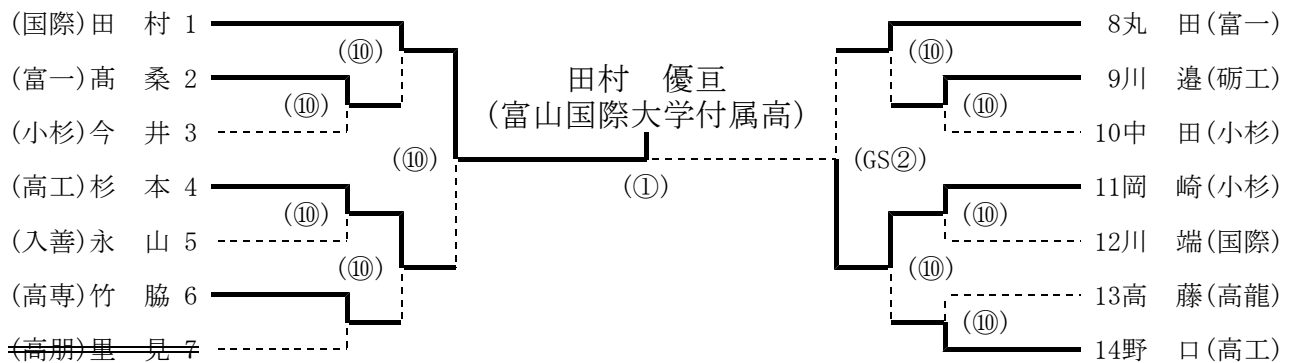

### 準々決勝

(国際) 田村	⑩	払腰 (0分14秒)	(富一) 高桑
(高工) 杉本	⑩	大外刈 (1分23秒)	(高専) 竹脇
(富一) 丸田	⑩	袈裟固 (2分37秒)	(砺工) 川邊
(小杉) 岡崎	⑩	内股 (0分08秒)	(高工) 野口

### 準決勝

(国際) 田村	⑩	横四方固 (1分28秒)	(高工) 杉本
(富一) 丸田		G S 指導 2 (7分20秒)	② (小杉) 岡崎

### 決勝

(国際) 田村	①	指導 1 (4分00秒)	(小杉) 岡崎
---------	---	--------------	---------

⑩：一本(合せ技)・反則負け、⑦：技あり、⑤：有効、③：指導3、②：指導2、①：指導1、×：引分